



# Linux操作系统使用基础

李会民

hml@ustc.edu.cn

中国科学技术大学 超级计算中心

2015年5月19日



- 1 Linux操作系统简介
- 2 系统的运行
- 3 文件和目录
- 4 进程
- 5 Linux工具
- 6 shell基础
- 7 VI/VIM编辑器的使用
- 8 一些推荐软件





- Linux以它的高效性和灵活性著称。具有多任务、多用户的能力
- Linux实际应该只是内核，绝大多数基于Linux内核的操作系统使用了大量的GNU软件，包括了一个shell程序、工具、程序库、编译器及工具，还有许多其他程序，例如Emacs。因此，GNU(GNU's not Unix)计划的开创者Richard Matthew Stallma-RMS博士提议将Linux操作系统改名为GNU/Linux，但多数人仍习惯性地使用Linux
- Linux之所以受到广大计算机爱好者的喜爱，其主要原因有两个：
  - 它属于自由软件，用户不用支付任何费用就可以它的源代码<sup>1</sup>，并且可以根据自己的需要对它进行必要的修改
  - 它具有Unix的全部功能，任何使用Unix操作系统或想要学习Unix操作系统的人都可以从Linux中获益



<sup>1</sup>指的是源代码可以免费获取，但有些二进制发布的，如Red Hat Enterprise Linux Server(RHEL)是收费的，但其源代码可以免费获取



- Linux是一个诞生于网络、成长于网络且成熟于网络的操作系统
  - 1991年，芬兰大学生Linus Torvalds萌发了开发一个自由的UNIX操作系统的想法，当年Linux诞生，为了不让这个羽毛未丰的操作系统夭折，Linus将自己的作品Linux通过Internet发布。从此一大批知名的、不知名的hack、编程人员加入到开发过程中来，Linux逐渐成长起来
  - Linux一开始是要求所有的源码必须公开，并且任何人均不得从Linux交易中获利。然而这种纯粹的自由软件的理想对于Linux的普及和发展是不利的，于是Linux开始转向GPL(GNU General Public License)，成为GNU阵营中的主要一员
  - Linux凭借优秀的设计，不凡的性能，加上IBM、INTEL、CA、ORACLE等国际知名企业的大力支持，市场份额逐步扩大，逐渐成为主流操作系统之一
  - Linux只是内核，即操作系统中允许用户软件与硬件通信的部分
- Linux产商借网络爱好者升级的内核，通过优化、增加功能出售各个版本的Linux操作系统



- **开放性**: 系统遵循世界标准规范, 特别是遵循开放系统互连 (OSI) 国际标准
- **多用户**: 系统资源可以被不同用户使用, 每个用户对自己的资源 (例如: 文件、设备) 有特定的权限, 互不影响
- **多任务**: 计算机同时执行多个程序, 而且各个程序的运行互相独立
- **良好的用户界面**: Linux提供两种界面: 用户界面和系统调用
  - 用户界面
    - Linux的传统用户界面是基于文本的**命令行界面**, 即**shell**, 它既可以联机使用, 又可存在文件上脱机使用。shell有很强的程序设计能力, 用户可方便地用它编制程序, 从而为用户扩充系统功能提供了更高级的手段。可编程shell是指将多条命令组合在一起, 形成一个shell程序, 这个程序可以单独运行, 也可以与其他程序同时运行。
    - Linux还为用户提供了**图形用户界面**。它利用鼠标、菜单、窗口、滚动条等设施, 给用户呈现一个直观、易操作、交互性强的友好的图形化界面。



- 系统调用给用户编程时使用的界面。用户可以在编程时直接使用系统提供的系统调用命令。系统通过这个界面为用户程序提供低级、高效率的服务。
- **设备独立性**：是指操作系统把所有外部设备统一当作成文件来看待，只要安装它们的驱动程序，任何用户都可以象使用文件一样，操纵、使用这些设备，而不必知道它们的具体存在形式。Linux是具有设备独立性的操作系统，它的内核具有高度适应能力
- **提供了丰富的网络功能**：完善的内置网络是Linux一大特点
- **可靠的安全系统**：Linux采取了许多安全技术措施，包括对读、写控制、带保护的子系统、审计跟踪、核心授权等，这为网络多用户环境中的用户提供了必要的安全保障



- **良好的可移植性**：是指将操作系统从一个平台转移到另一个平台使它仍然能按其自身的方式运行的能力。Linux是一种可移植的操作系统，能够在从微型计算机到大型计算机的任何环境中和任何平台上运行。比如，诺基亚的Maemo、谷歌的Android和Chrome OS，以及英特尔的Moblin。





### Operating system Family System Share

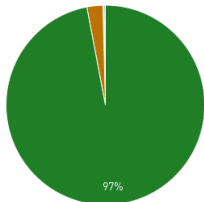

- Linux
- Unix
- Mixed
- Windows

### Operating system Family Performance Share

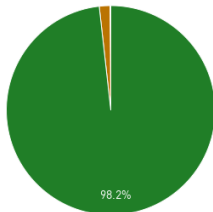

- Linux
- Unix
- 其他

### OPERATING SYSTEM FAMILY / LINUX

OPERATING SYSTEM FAMILY	COUNT	SYSTEM SHARE (%)	RMAX (GFLOPS)	RPEAK (GFLOPS)	CORES
Linux	485	97	303,377,333	446,928,067	22,851,693
Unix	13	2.6	5,101,679	6,118,142	196,224
Mixed	1	0.2	190,900	222,822	65,536
Windows	1	0.2	180,600	233,472	30,720



<http://www.top500.org>



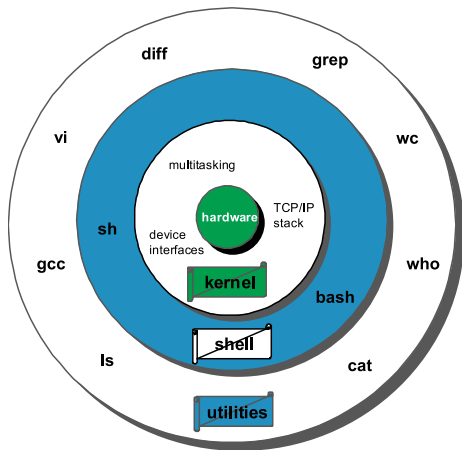

**Kernel** 系统启动时将内核装入内存管理系统各种资源

**Shell** 用户界面，提供用户与内核交互处理接口，是命令解释器，提供强大编程环境bash、csh、tcsh、ksh、zsh、...

**Utility** 提供各种管理工具和应用程序



## Linux内核版本号码命名约定:

- 早期版本: 第一个版本的内核是0.01, 其次是0.02、0.03、0.10、0.11、0.12 (第一个GPL版本)、0.95、0.96、0.97、0.98、0.99及1.0。
- 旧计划 (1.0和2.6版之间), 版本的格式为A.B.C, 其中A、B、C代表:
  - A大幅度转变的内核。很少发生变化, 只有当代码和核心发生重大变化时才发生。历史上曾改变两次内核: 1994年的1.0及1996年的2.0。
  - B是指一些重大修改的内核。内核使用了传统的奇数次要版本号码的软件号码系统 (用偶数的次要版本号码来表示稳定版本)。
  - C是指轻微修订的内核。这个数字当有安全补丁, bug修复, 新的功能或驱动程序, 内核便会有变化。
- 第三次, 自2.6.0 (2003年12月) 发布后, 人们认识到, 更短的发布周期将是有益的, 版本的格式为A.B.C.D, 其中A、B、C、D代表:
  - A和B是无关紧要的
  - C是内核的版本
  - D是安全补丁



- 自3.0（2011年7月）发布后，版本的格式为A.B.C，其中：
  - A是主版本号
  - B是小版本号
  - C是安全补丁号

当前最新稳定版本为2015年4月12日发布的4.0<sup>2</sup>



<sup>2</sup>Linux-kernel官方站点: <https://www.kernel.org/>



## 一些主要发行版:

- Linux: Android, Arch, CentOS, Debian, Gentoo, Mandriva, Red Hat Enterprise Linux Server (RHEL), Scientific, Slackware, SUSE Linux Enterprise Desktop (SLED), SUSE Linux Enterprise Server (SLES), OpenSuSE, Ubuntu, ...
- Unix:
  - 学院派BSD: FreeBSD, OpenBSD, NetBSD, ...
  - 商业Unix: IBM AIX, HP UX, Sun Solaris, OpenSolaris<sup>3</sup>, Mac OS X<sup>4</sup>, iOS, SGI IRIX, ...

Linux、BSD发布版: <http://distrowatch.com/>

<sup>3</sup>Sun公司按照CDDL授权开源

<sup>4</sup>以FreeBSD源代码和Mach微内核为基础



- 1 Linux操作系统简介
- 2 系统的运行
- 3 文件和目录
- 4 进程
- 5 Linux工具
- 6 shell基础
- 7 VI/VIM编辑器的使用
- 8 一些推荐软件





- 登录及退出系统
- 修改密码
- Linux的命令结构





- 本地登录：文本或X图形界面
- 远程登录：SSH或TELNET
  - SSH：
    - Linux系统：`ssh □UserName@HostName`<sup>5</sup>
    - Windows系统：利用PuTTY、Xshell等支持SSH协议的客户端
  - TELNET<sup>6</sup>：  
`telnet □HostName`
- 退出系统：`exit`或`<ctrl -d>`<sup>7</sup>

<sup>5</sup>HostName指的是要登录系统的域名或IP地址

<sup>6</sup>科大超算中心服务器不支持TELNET方式登录

<sup>7</sup>`<ctrl -d>`指的是按住ctrl键与d键



# 创建或修改密码：passwd与yppasswd

- 一般系统：在系统提示符下输入passwd
- 采用NIS<sup>8</sup>的集群系统等：
  - 如果在NIS的主服务节点：可使用passwd或yppasswd
  - 如果在NIS的非主服务节点：应使用yppasswd，用passwd修改的无效



<sup>8</sup>网络信息服务，可用于在各节点系统中同步用户信息、系统配置等





# 命令的格式

- 命令一般具有如下格式，具体各个命令有所不同，需要查看命令的帮助 (`man command`)  
`command options arguments`
- 命令中 `[]` 之内的表示是可选选项，`|` 表示是或，几种中选择一种
- 一些常见正确与错误的例子：

正确	错误
-与选项分离	
<code>mail -f newmail</code>	<code>mail - f newmail</code>
选项与参数的顺序	
<code>mail -f newmail</code>	<code>mail newmail -f</code>
多选项	
<code>who -m -u</code>	<code>who -m -u</code>
<code>who -mu</code>	<code>who -m u</code>



以下如非特殊说明，将以Bash(> 3.0版本) 做为默认shell说明，其它shell也许略有不同

- shell区分大小写
- 在shell提示符下输入命令，然后按回车键
- 如找不到输入的命令，会显示Command not Found
- 如命令太长，可在此行行尾键入\  
后按下回车键，在下一行的>后接着输入



# 键盘的快捷方式

- `<ctrl-c>`<sup>9</sup>: 停止命令执行
- `<ctrl-d>`: 结束传输或屏幕输入
- `<ctrl-s>`: 临时停止输出
- `<ctrl-q>`: 恢复输出
- `<ctrl-u>`: 擦除光标以前的
- `<ctrl-k>`: 擦除光标以后的
- `<backspace>`: 纠正错误
- `<ctrl-r>`: 在以前的命令中搜索

<sup>9</sup>表示按下ctrl键与c键，其它类似



自动补全命令行就是在输入命令时不必把命令输全，按<Tab>时shell能判断出所要输入的命令，如果有多个匹配将会列出，比如：

- `ls /boot/v<Tab>`: 系统将自动补全/`boot`下以v开头的文件或目录
- `pass<Tab>`: 系统会显示所有以pass开始的命令，如果只有一个符合，则自动补全





- 1 Linux操作系统简介
- 2 系统的运行
- 3 文件和目录
- 4 进程
- 5 Linux工具
- 6 shell基础
- 7 VI/VIM编辑器的使用
- 8 一些推荐软件





- 描述Linux文件系统的结构
- 描述不同的文件格式
- 文件的绝对路径和相对路径
- 创建、删除和列出路径
- 复制、显示、打印、移动、删除和连接文件



# 文件系统的层次结构

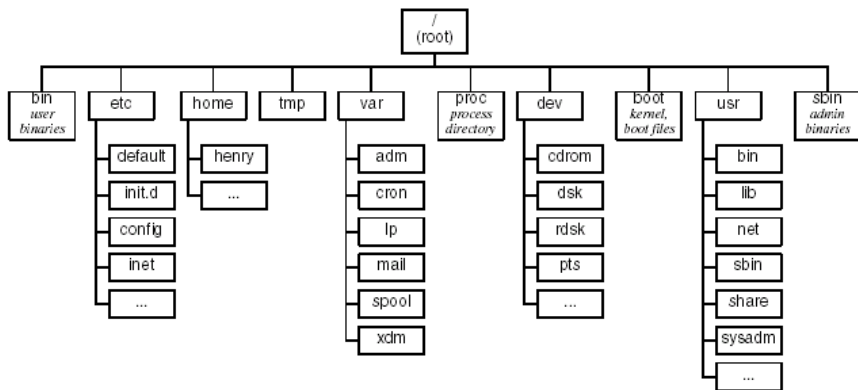

10

<sup>10</sup>此图有点老，现在一般还有 `/lib`、`/lib64`、`/lib32` 或 `/usr` 下的对应目录等，以便与64位或32位库对应。



# Linux中的标准系统目录

目录	用途
/	Linux系统根目录，包含所有目录
/bin	Binary的缩写，存放用户的可执行程序，如ls、cp，也包含其它的shell如：bash等
/boot	包含vmlinuz、initrd.img等启动文件，随便改动可能无法正常开机
/dev	接口设备文件目录，如你的硬盘：sda
/etc	passwd等系统设置与管理的文件
/etc/x11	X Window System的设置目录
/home	一般用户的主目录
/lib	包含执行/bin和/sbin目录的二进制文件时所需的共享函数库library
/lib32	在某些64位系统中包含32位的库文件
/lib64	在某些32位系统中包含64位的库文件
/mnt	各项装置的文件系统加载点，如：/mnt/cdrom是光驱的加载点
/opt	提供空间，较大的且固定的应用程序存储文件之用
/proc	ps命令查询的信息与这里的相同，都是系统内核与程序执行的信息
/root	管理员的主目录
/sbin	系统启动时所需的二进制程序，一般非普通用户使用
/tmp	Temporary，存放暂存盘的目录，此目录下的文件系统重启后将被自动清空
/usr	存放用户使用系统命令和应用程序等信息
/usr/bin	存放用户可执行程序，如grep、mkdir等
/usr/doc	存放各式程序文件的目录
/usr/include	保存提供C语言加载的header文件
/usr/include/X11	保存提供X Windows程序加载的header文件
/usr/info	GNU程序文件目录
/usr/lib(/lib64)	函数库
/usr/lib(/lib64)/X11	保存提供X Windows程序的函数库
/usr/local	提供自行安装的应用程序位置
/usr/man	存放在线说明文件目录
/usr/sbin	存放经常使用的程序，一般非普通用户使用
/usr/src	保存系统的源码文件
/usr/X11R6/bin	存放X Windows System的执行程序
/var	Variable，具有变动性质的相关程序目录，如log





# 文件系统的概念

- 文件系统：磁盘上有特定格式的一片区域
- 文件：存储数据的一个有名字的对象
- 目录：包含许多文件项目的一类特殊文件
- 子目录：被包含在另一个目录中的目录
- 父目录：包含子目录的目录称为父目录
- 文件名：用来标识文件的字符串，保存在一个目录文件项中
- 路径名：由/字符结合在一起的一个或多个文件名的集合，它指定一个文件在文件系统中的位置，如/home/nic/hmli/.bashrc



# 文件结构

无论文件是一个程序、文档、数据库、或是目录，操作系统都会赋予它下面的结构：

- 索引节点 (Inode)：在文件系统结构中，包含有关相应文件信息（文件权限、文件所有者、文件大小等）的一个记录<sup>11</sup>
- 数据：文件的实际内容



---

<sup>11</sup> `stat` 命令可以查看



# 文件名称

- 包含大写字母、小写字母、数字、\$、@、\_、-
- 一般不包含以下字符<sup>12</sup>: \*、?、>、<、/、;、\$、@、~、'、”
- 最好不以+或-开头
- 最长文件名255字符
- 可以有扩展名以便于识别和管理，扩展名与实际类型无关，用扩展名作为文件名的一部分，中间用.隔开
- 区分大小写

访问以-开头的文件，比如删除'-foo'可以使用以下方法之一：

- `rm -r -foo`
- `rm ./-foo`

注：在使用cp、mv等许多命令时遇到此类文件名可类似处理

<sup>12</sup>特殊字符导致难于访问这些文件



# 文件的主要类型

主要有以下文件类型，利用 `ls -l` 输出对应文件名的行第一个字符可判断

- 普通文件：
  - 文本文件：ASCII码形式存储，以-开头，如：  
`-rw-r--r-- 1 root root 39599 Mar 8 12:15 x.sh`
  - 二进制文件：以二进制形式存储在计算机中，不可直接读，要通过相应的软件读取，以-开头，如：  
`-rw-r--r-- 1 root root 69599 Mar 8 12:25 x`
- 目录文件：以d开头，如：  
`drwxr-xr-x 2 root root 4096 Aug 2 2006 bin`
- 设备文件：
  - 块设备文件：以b开头，如：  
`brw-rw---- 1 root disk 3, 1 Jan 30 2003 /dev/hda1`
  - 字符设备文件：以c开头，如：  
`crw----- 1 root root 4, 1 Jul 31 13:49 /dev/tty1`
- 链接文件：存放文件系统中通向文件的路径，以l开头，如：  
`lrwxrwxrwx 1 root root 11 Sep 30 2008 c -> /mnt/c`

利用 `file` 命令可查看文件类型



普通文件也称常规文件，含各种长度的字符串，如：信件、报告和脚本

- 文本文件：由ASCII字符构成
- 数据文件：由来自应用程序的数字型和文本型数据构成，如：电子表格、数据库等
- 可执行的二进制程序：由机器命令和数据构成





- 由成对的“Inode/文件名”构成的列表，利用目录文件可以构成文件系统的分层树形结构
- Inode是检索Inode表的下标，Inode存放所有文件的状态信息
- 文件名是给一个文件分配的文本形式的字符串，用来标识文件





# 路径的名称

主要分为两种类型:

- 绝对路径, 以/或~开头, 如/home/hmli/linux
- 相对路径, 不以/或~开头, 如当前目录为/home/hmli, 那么linux即是相对路径





- **ls**: 显示目录中的内容
- **pwd**: 显示当前工作目录
- **cd**: 改变用户工作目录
- **mkdir**: 建立用户目录
- **rmdir**: 删除目录







# 列出目录内容: ls

ls 命令列出一个子目录中的全部文件和目录名，一般格式为：

```
ls □ [OPTION] ... □ [FILE] ...
```

它有多个命令行参数，参数可组合使用，下面列出它最常用的几个<sup>13</sup>：

- -a: 显示所有文件或目录，包括以“.”为名称开头字符的隐藏文件、现行目录“.”与上层目录“..”
- -l: 使用详细格式列表。将权限标示、硬件接数目、拥有者与群组名称、文件或目录大小及更改时间一并列出
- -R: 递归处理，将指定目录下的所有文件及子目录一并处理
- -t: 按照时间排序
- -S: 按照大小排序
- -r: 逆向排序
- -color[=WHEN]: 对不同类型的文件显示不同的颜色，WHEN默认为always，可为never和auto

<sup>13</sup>其它命令类似



# 列出目录内容：ls举例

- 使用长列表方式列出某个子目录中的全部文件：

`ls -la`

---

```
total 16
drwxr-xr-x  4 root    root    4096 Jan  1 11:28 .
drwxr-x--- 11 root    root    4096 Jan  1 11:27 ..
drwxr-xr-x  2 root    root    4096 Jan  1 11:27 dir1
drwxr-xr-x  2 root    root    4096 Jan  1 11:28 dir2
```

---

- 列出子目录中以字母v打头的全部非隐藏文件：

`ls /boot/v*`

---

```
-rw-r--r-- 1 root root 2706672 Oct  8 05:42 /boot/vmlinuz-3.0.0-2-amd64
-rw-r--r-- 1 root root 2496704 Oct  9 07:55 /boot/vmlinuz-3.0.0-5-hmli-amd64
```

---



# 显示当前工作目录: pwd

`pwd`没有参数，唯一的作用就是显示当前工作目录的绝对路径的名称  
`pwd`

---

`/home/hmli`

---

环境变量PWD存储当前目录名，OLDPWD存储执行`cd`命令切换到当前目录之前的目录名，利用`echo`可以查看，如：

`echo $PWD`

`echo $OLDPWD`



# 改变用户工作目录: cd

**cd**命令可让用户在不同目录间切换, 一般格式为**cd** `[-L|[-P]]` `[dir]`, 几个常用方式:

- **cd** `dirname`: 进入名字为dirname的目录
- **cd** `~username`: 进入用户username的主目录
- **cd** `~/dirname`: 进入当前用户的主目录下的dirname子目录
- **cd** `-`: 返回进入这个目录之前所在的目录
- **cd** `..`: 进入上一级目录
- **cd** `../..`: 进入上两级目录
- **cd** `../subdir/subsubdir`: 进入上级目录下的subdir下的subsubdir目录
- **cd**: 不跟任何参数时返回用户根目录



# 建立用户目录: mkdir

`mkdir`可建立目录，一般格式为：

`mkdir [OPTION]... DIRECTORY...`

主要选项为：

- `-p`：若所要建立目录的上层目录目前尚未建立，则会一并建立上层目录，如`mkdir -p 1/2`将建立目录`1/2`，如果目录`1`不存在，那么也会一起建立
- `-m`：建立目录时，同时设置目录的权限。权限的设置法与`chmod`命令相同，如`mkdir -m 700 3`



# 删除目录: rmdir

**rmdir**命令可删除空目录，若所要删除目录非空，则出错

- **rmdir** **dirname**: 删除dirname目录
- **-p**: 删除指定目录之后，若该目录的上层目录已变成空目录，则将其一并删除，如**rmdir -p 1/2**
- **rmdir**更常用的替代命令为后面所说的**rm**命令





这里不仅仅指的是普通文件，也包括目录等文件

- **cp**: 复制文件或目录
- **mv**: 移动文件和文件换名
- **rm**: 删除文件或目录
- **ln**: 在文件间建立连接
- **find**: 查找特定的文件
- **locate**: 查找特定的文件
- **which**: 查看命令的路径
- **touch**: 改变文件的时间参数





# 复制文件或目录: cp

`cp`命令用来复制文件, 在缺省的情况下, 工作时不做任何显示, 只有在出现错误情况的时候才显示状态信息, 一般格式为:

`cp [OPTION] ... SOURCE DEST`

主要选项:

- `-a`: 复制时尽可能保持文件的结构和属性
- `-f`: 不提示直接覆盖存在的目标文件
- `-i`: 覆盖现存文件时提示, 建议打开此选项, 避免误操作覆盖掉原目标文件
- `-p`: 保持原始文件的所有者、组、许可和时间表属性
- `-r`: 递归地复制目录

举例:

- 复制源文件 `srcfile` 为 `destfile`: `cp srcfile destfile`
- 保留文件的结构和属性复制源目录 `/home/hmli/srcdir` 到当前目录下的 `destdir` 目录: `cp -a /home/hmli/srcdir destdir`





# 移动/重命名文件: mv

**mv**命令用来把文件从一个位置移动到另外一个位置，一般格式为：

**mv** [OPTION] ... **SOURCE** **DEST**

主要选项：

- **-i**: 覆盖现存文件时提示，建议打开此选项，避免误操作覆盖掉目标文件
- **-f**: 不提示直接覆盖存在的目标文件





# 删除文件或目录: rm

**rm**命令用来删除文件<sup>14</sup>, 一般格式为:

**rm** [OPTION] ... FILE ... 主要选项:

- -f: 不提示直接删除指定的目标文件
- -i: 指定交互模式, 在执行删除前提示确认
- -r: 删除文件列表中的目录

删除文件名以-开头文件, 比如'-foo'可以使用以下方法之一:

- **rm -- -foo**
- **rm ./-foo**

注: 在使用**cp**、**mv**等许多命令时遇到此类文件名可类似处理

<sup>14</sup>删除了后基本不存在恢复的可能, 小心





# 在文件间建立连接: ln

**ln** 命令用来建立硬连接和符号连接

- 硬连接是一个文件的额外的名字，相当于一个同步更新的副本，删除源文件，硬连接的内容还存在
- 符号连接相当于快捷方式，当源文件被删除后，符号连接仍然存在，但链接的内容已经不存在

一般格式为：

**ln** **[ options ]** **[ source ]** **[ dest ]**

主要选项：

- -d: 用于建立目录的硬连接，默认选项
- -f: 覆盖已存在的目的文件
- -i: 提示是否覆盖已存在的目的文件。
- -s: 建立符号连接而不是硬连接



# 查找文件: find

**find** 命令可以根据各种检索条件查找文件，一般格式为：

`find [ -H ] [ -L ] [ -P ] [ -D debugopts ] [ -O level ] [ path... ] [ expression ]`

- `path...`: 准备寻找文件所在的路径以及它的子路径，也可以是多个路径
- `expression`: 包含要搜索文件的条件，可以包含文件名、拥有者、修改时间、权限等





- -atime n: 至少n\*24小时内没有访问过的文件
- -ctime n: 至少n\*24小时内没有修改过的文件
- -amin n: n分钟之内没访问过的文件
- -cmin n: n分钟之内没修改过的文件
- -empty: 文件为空
- -name name: 指定要寻找的文件或目录的名称, 区分大小写
- -iname name: 指定要寻找的文件或目录的名称, 不区分大小写
- -type c: 以文件的类型作为寻找的条件, 若c为:
  - d: 表示寻找目录
  - f: 表示寻找普通文件
  - c: 表示寻找字符特殊设备
  - b: 表示寻找特殊块设备
  - p: 表示寻找命名管道
  - l: 表示寻找符号连接
  - s: 表示寻找套接字 (socket)



具有如下算子，优先级为降序

- ( expr ): 强制优先级
- ! expr: 取反
- -not expr: 取反，类似! expr，但非POSIX兼容
- expr1 expr2: 两个表达式都需满足
- expr1 -a expr2: 两个表达式都需满足，类似expr1 expr2
- expr1 -and expr2: 两个表达式都需满足，类似expr1 expr2，但非POSIX兼容
- expr1 -o expr2: 或，满足之一即可
- expr1 -or expr2: 或，满足之一即可，但非POSIX兼容
- expr1 , expr2: 两个表达式都会被评估，expr1的值被忽略，最后去expr2的值。



- 查找/home子目录中至少7天没有被访问过的文件：  
`find /home -atime +7 -print`
- 找出/usr/src子目录中名字为core.\*的文件并删除它们：  
`find /usr/src -name core.* -exec rm {} \;`
- 找出/home中以.jpg结尾并且长度超过100KB的文件：  
`find /home -name "*.jpg" -size +100k`
- 找出当前目录下权限不是755的目录并将其权限设置为755：  
`find . -type d ! -perm 755 -exec chmod 755 {} \;`

注意：结合-exec选项时一定要小心，特别是后面跟rm等时



# 查找文件所在目录: locate

从系统保存文件位置信息的数据库中搜索文件: **locate**

如查看名字中含有libmkl\_intel的库文件: **locate libmkl\_intel**

---

```
warning: locate: warning: database /var/lib/slocate/s
locate.db' is more than 8 days old
/opt/intel/Compiler/11.0/083/mkl/lib/32/libmkl_intel.a
/opt/intel/Compiler/11.0/083/mkl/lib/32/libmkl_intel.so
/opt/intel/Compiler/11.1/059/mkl/lib/32/libmkl_intel.a
/opt/intel/Compiler/11.1/059/mkl/lib/32/libmkl_intel.so
```

---

注意:

- 如果系统的数据库不够新, 那么查找的结果将未必正确, 比如上面提示数据库的信息至少已经8天没更新
- root可以运行**updatedb**更新数据库, 普通用户无权更新





## 显示命令的路径: which

**which** 查看命令的所在路径, 如查看使用的是哪个mpif90:

**which** `mpif90`

---

```
/opt/openmpi-1.4.3/bin/mpif90
```

---

**which** 实际上是在环境变量PATH中指定的路径中显示第一个搜索到的命令的路径, 利用 **echo** `$PATH` 可以看到以 `:` 分隔的命令路径, 如:

---

```
/usr/local/bin:/usr/bin:/bin:/opt/openmpi-1.4.3/bin
```

---



# 改变文件的时间参数touch

**touch**改变文件访问和修改时间或用指定时间建立新文件，一般格式为：

**touch** **[OPTION]** ... **FILE** ...

主要选项：

- 不带参数：将文件的时间改为当前时间
- -a：只更改访问时间
- -c：若目标文件不存在，不建立空的目标文件
- -t [[CC]YY]MMDDhhmm[.ss]：以指定时间修改文件的时间，如下述命令将文件 **file1** 的时间修改为1月20日15点30分：

**touch** **-t** **01201530** **file1**



# 显示文件内容的命令

- **cat**: 显示和合并文件
- **paste**: 横向合并文件, 将多个文件对应行合并
- **more**: 分屏显示文件
- **less**: 分屏显示文件
- **head**: 显示文件的前几行
- **tail**: 显示文件的最后几行



# 显示和合并文件: cat

`cat`可以结合多个文件, 并将它们的内容输出到标准输出设备或者定向到某个文件, 一般格式为:

```
cat [OPTION]... [FILE]...
```

主要选项:

- `-b`: 列出文件内容时, 在所有非空白列开头标上编号, 从1开始累加
- `-E`: 在每一行的最后标上“\$”符号
- `-n`: 列出文件内容时, 在每一行开头标上编号, 从1开始累加



- 让 `cat` 命令从标准输入设备（如键盘）读取数据，转而输出至标准输出设备（如显示器）：  
`cat` 不加任何参数之后回车，键入文字，按下回车键，系统将回应一模一样的文字
- 将屏幕输入定向到 `file2` 中：  
`cat > file2`  
输完后按 `<ctrl-d>` 终止输入，就将屏幕输入的存到文件 `file2` 中
- 利用重定向符 `>` 将名称为 `file1` 与 `file2` 的文件合并成一个文件 `file3`：  
`cat file1 file2 > file3`
  - `>` 表示覆盖，若文件 `file3` 已经存在，则其内容会被覆盖
  - `>>` 表示追加，若用 `>>` 代替 `>`，新的内容就会追加在原有内容之后，而不会覆盖它



# 横向合并文件: paste

**paste** 横向合并文件，将多个文件对应行合并，一般格式为：

**paste** □ [OPTION] ... □ [FILE] ...

一般选项：

- -d, -delimiters=LIST: 用LIST代替TABs
- -s, -serial: 串行而非并行合并文件

例如：

**file1** 的内容如下：

**file2** 的内容如下：

---

1	a
2	b
3	c

---

执行 **paste** □ **file1** □ **file2** 将显示：

---

1	a
2	b
3	c



# 分屏显示文件: more

**more**可将文件内容显示于屏幕上，每次只显示一页。可以往下翻页，但无法回退翻页，一般格式为：

**more** `[-dlfpsu]` `[-num]` `[+/pattern]` `[+linenum]` `[file ...]`

主要选项：

- `+/<字符串>`：在文件中查找选项中指定的字符串，然后显示字符串所在该页的内容
- `+<行数>`：从指定的行数开始显示
- `-n`：每次只显示n行
- `-c`：不滚屏，在显示下一屏之前先清屏

**more**启动后的主要操作：

- 空格：翻页
- `/pattern`：查找匹配pattern的字符
- `v`：调用编辑器进行编辑
- `<ctrl-L>`；刷新屏幕
- `q`：退出



- 在文件 `file1` 中查找“123”字符串，然后从该页开始显示内容：  
`more +/123 file1`
- 显示文件 `file1` 的内容，每10行显示一次，且在显示之前先清屏：  
`more -c -10 file1`







# 分屏显示文件: less

- **less** 类似 **more**，也可以用来浏览超过一页的文件
- **less** 命令除了可按空格键向下显示文件外，还可利用上下键来卷动文件
- 当要结束浏览时，只要下按 **q** 键即可
- 显示中按 **v**，也可调用编辑器直接进行编辑

建议使用功能更强大方便的 **less**，**man less** 仔细看看用法以及功能



# 显示文件的前几行: head

**head**显示指定文件的开头若干行，默认值是10行，一般格式为：

**head** [OPTION] ... [FILE] ...

- -c N: 显示前N个字节
- -n N: 显示前N行
- -N: 显示前N行，如：

**head** -20 file





# 显示文件的最后几行: tail

`tail` 显示指定文件的末尾若干行, 默认值是10行, 一般格式为:

```
tail [OPTION]... [FILE]...
```

主要选项:

- `-c N`: 显示后N个字节
- `-n N`: 显示后N行
- `-N`: 显示后N行
- `-f`: 连续监测需要显示文件的最后几行, 如果文件更新, 将自动显示出更新, 常用于监测输出日志, 比如:

```
tail -f myjob.log
```



# 比较文件内容命令：comm与diff

- **comm**: 比较两个已排过序的文件
- **diff**: 比较文件的差异





# 显示两个文件共同部分: comm

**comm**用来对两个已排过序的文件进行逐行比较显示其共同部分，一般格式为: **comm** **[OPTION]** ... **FILE1** **FILE2**

**OPTION**可以为:

- -1: 不显示只在第一个文件里出现的行
- -2: 不显示只在第二个文件里出现的行
- -3: 不显示在第一、二个文件里都出现的行





file1 的内容如下:

---

```
main (  
{  
    printf("Hello!\n");  
}
```

file2 的内容如下:

---

```
main (  
{  
    printf("Good!\n");  
}
```

---

用comm命令对这两个文件进行比较只显示它们共有的行:

`comm -12 file1 file2`

---

```
main (  
{  
}
```



# 显示多个文件不同部分: diff

**diff**可以比较多个文本文件, 并显示它们的不同, 一般格式为:

**diff** [OPTION] ... FILES

主要选项:

- -c: 输出格式是带上下文的三行格式
- -C n: 输出格式是带上下文的n行格式
- -r: 两个文件都是目录时, 递归比较找到的各子目录
- 输出的一般形式如下:
  - n1 a n3,n4
  - n1,n2 d n3
  - n1,n2 c n3,n4
- a-附加, d-删除, c-修改
- a、d、c前面的n1等表示第一个文件的行号, 后面的n3等表示第二个文件的行号

上面的n1 a n3,n4表示两个文件若要变成相同, 那么第一个文件的n1行将附加第二个文件的行号为n3到n4行之间的内容。



# diff举例

file1 的内容如下:

```

1main ()
2{
3 printf("Hello!\n");
4}
5

```

file2 的内容如下:

```

1main ()
2{
3 int n,m;
4 n=10;
5printf("%d\n",m=n*10);
6}

```

输入命令:

`diff file1 file2`

将显示:

```

3,5c 3,6
<3 printf("Hello!\n") ;
<4 }
<5
---
>3 int n,m;
>4 n=10;
>5 printf("%d\n",m=n*10);
>6}

```





- **chmod**: 改变文件或目录的许可权限
- **chown**: 改变文件的所有权
- **chgrp**: 改变用户分组





# 文件的保护和权限

## ls -l显示的文件权限格式

```
drwxr-xr-x 2 hmlh hmlh    4096 10月 19 23:25 example
-rw-r--r-- 1 hmlh hmlh 441611 10月 20 09:01 file.eps
```

drwxr-xr-x和-rw-r--r--的组成：第一列为文件类型标记，接着的三列为用户权限位，之后的三列为组权限位，最后三列为组外用户权限位  
文件权限：

rwX	rwX	rwX
user	group	others

- 普通文件：
  - r: 可以查看文件内容
  - w: 可以修改文件内容
  - x: 可以执行文件
- 目录：
  - r: 可以查看目录下的文件
  - w: 可以在目录下创建和删除文件
  - x: 可以进入目录或访问目录下的文件



权限格式，可以为二进制、八进制或字符形式，如

	user	group	others
字符	rwX	rw-	r-
二进制	111	110	100
八进制	7(4+2+1)	6(4+2+0)	4(4+0+0)

多数文件的权限为：

- 文件：-rw-r--r-- 644
- 目录：drwxr-xr-x 755



# 改变文件权限: chmod

chmod用于改变文件或目录的权限，一般格式为：

`chmod [OPTION]... [MODE[,MODE]]... [FILE]...`

MODE模式：

- u: 文件所属帐户
- g: 文件所属组
- o: 不同组的帐户
- a: 所有帐户
- +: 添加权限
- -: 去除权限
- =: 使得指定文件只具有这些权限

主要选项：

- -v: 详细显示权限改变的信息
- -c: 类似-v，仅权限改变时显示
- -R: 对所有某目录下的文件进行递归处理



- 使文件 `file` 各用户都拥有完全权限:  
`chmod 777 file`
- 允许所有人读 `file` , 但只有拥有者能改变它:  
`chmod 644 file`
- 给所有人增加写权:  
`chmod a+w file`
- 对组级和其他用户除去写权和读权:  
`chmod o-wr , g-wr file`
- 建立其他用户的只读权:  
`chmod o=r file`

注意控制权限，尽量不要给其他用户修改删除文件等权限



## 设置缺省权限: umask

利用**umask**可以设置新生成的文件和目录的缺省权限，但不影响已经存在的文件或目录权限，一般格式为：

**umask** `[-p]` `[-S]` `[mode]`

`mode`与**chmod**的类似，应该设其`mode`为**ls**看到的权限的异或，简单说就是**777-ls**显示的

如避免其他用户查看自己新建的文件，可用**umask** `077`，将设置缺省权限为：

- 文件: `-rw-----`      `600`
- 目录: `drwx-----`      `700`

如想要每次登录都起作用，需要加入shell的启动初始文件，比如bash的  
`~/.bashrc`



# 改变文件的所有权: chown

**chown**可把一个文件的所有权修改为其他用户的<sup>15</sup>，一般格式为:

```
chown [OPTION]... [OWNER] [: [GROUP]] [FILE]...
```

主要选项:

- **-v**: 详细显示所有权的变化
- **-c**: 类似**-v**，仅所有权改变时显示
- **-R**: 递归改变目录及其内容的所有权

比如，将所有文件的所有者修改hmlj及其所在的组nic:

```
chown -R hmlj:nic [dirname]
```

<sup>15</sup>只有root用户能够进行这样的操作



# 改变文件的用户组: chgrp

**chgrp**命令可以改变一个文件的用户分组设置情况<sup>16</sup>，一般格式为：

**chgrp** [OPTION] ... [GROUP] FILE ...

主要选项：

- -v: 详细说明文件所属的用户组的变化
- -c: 类似-v，仅所有权改变时显示
- -r: 改变本目录及其所有子目录中的文件所属的用户组

---

<sup>16</sup>只有root才可以执行







- 1 Linux操作系统简介
- 2 系统的运行
- 3 文件和目录
- 4 进程**
- 5 Linux工具
- 6 shell基础
- 7 VI/VIM编辑器的使用
- 8 一些推荐软件





- 定义进程
- 进程监视
- 调用后台进程
- 中断进程
- nohup
- 控制进程
- 定义系统进程



- 一个进程就是一个运行的程序，是动态的
- 每一个进程分配一个进程标识号（PID），以便指定和跟踪进程
- 每一个进程有一个父进程（PPID）
- 有些还有多个子进程





# 进程和程序的关系

- 进程是程序的执行过程
- 程序是一个静态的命令集，进程是动态的
- 进程之间是并发执行的，而程序本身没有并发执行
- 进程是分配资源的单位，在运行过程中使用系统资源





# 父进程和子进程

如`ps -axo ppid , pid , comm`的输出为

---

PPID	PID	COMMAND
0	1	init
0	2	kthreadd
2	3	ksoftirqd /0
2	6	migration /0

---

kthreadd进程的进程号为2，其父进程号为0，其子进程号为3和6



# 查看进程: ps

**ps** 查看当前系统中运行的进程的信息，一般格式为: **ps** `[ options ]`  
主要选项:

- -a: 显示系统中与tty相关的所有进程的信息
- -f: 显示进程的所有信息
- -r: 只显示正在运行的进程
- -o format: 以指定格式显示
- -u: 显示面向用户的格式
- -x: 显示所有终端上的进程信息





- 以标准语法显示所有进程:
  - `ps -e`
  - `ps -ef`
  - `ps -eF`
  - `ps -ely`
- 以BSD语法显示所有进程
  - `ps ax`
  - `ps axu`
- 打印进程树:
  - `ps -ejH`
  - `ps axjf`
- 显示进程信息:
  - `ps -eLf`
  - `ps axms`



- 显示进程安全信息:
  - `ps -eo euser , ruser , suser , fuser , f , comm , label`
  - `ps axZ`
  - `ps -eM`
- 显示所有root用户运行的进程:
  - `ps -U root -u root u`
- 按照用户设定格式显示进程:
  - `ps -eo pid , tid , class , rtprio , ni , pri , psr , pcpu , stat , wchan : 14 , comm`
  - `ps -axo stat , euid , ruid , tty , tpgid , sess , pgrp , ppid , pid , pcpu , comm`
  - `ps -eopid , tt , user , fname , tmout , f , wchan`
- 显示syslogd进程的信息:
  - `ps -C syslogd -o pid =`
- 显示进程号 (PID) 为42的进程信息:
  - `ps -p 42 -o comm =`







# 查看进程树: pstree

**pstree**可以显示进程树, 一般格式为: **pstree** □ [OPTIONS]

主要选项:

- -a: 显示命令执行时的参数
- -h: 高亮显示当前进程与其父进程
- -n: 按照进程号进行排序
- -p: 显示进程号进行排序

输出实例:

```

init--+-acpi_fakekeyd
      |--atd
      |--avahi-daemon---avahi-daemon
      |--console-kit-dae---63*[{console-kit-dae}]
      |--cron
      |--fail2ban-server---4*[{fail2ban-server}]
      |--gdm--gdm+-Xorg
      |   |--x-window-manage+-2*[FvwmAuto]
      |   |   |--FvwmIconMan
      |   |   |--FvwmPager
      |   |   |--FvwmTaskBar
      |   |   |--firefox-bin+-mplayer---mplayer
      |   |   |   |--9*[{firefox-bin}]
      |   |--ssh-agent
  
```



# 终止进程：kill、killall、pkill等命令

kill、killall、pkill等可以用于终止进程

- 前台进程（启动时在后面不含&的）：
  - `ctrl-c`
  - `kill`
  - `killall`
  - `pkill`
- 后台进程（启动时在后面含有&的）：
  - `kill`
  - `killall`
  - `pkill`

普通用户只能杀掉自己的进程，root用户可以杀掉任意用户的进程





# 终止进程

利用下述命令显示出当前进程:

```
ps -f
```

---

UID	PID	PPID	...TTY	...COMMAND
hmli	206	201	...1	... bash
hmli	209	206	...1	... vim x.txt
hmli	210	206	...1	... vim y.txt

---

利用下述命令之一可以终止进程:

- 利用进程号杀掉进程: `kill 206`
- 利用发送信号9和进程号杀掉进程: `kill -9 206`
- 杀掉所有vim程序: `killall vim`或`pkill vim`
- 仅杀掉编辑y.txt文件的vim程序: `kill -9 210`
- 杀掉所有hmli用户的进程:

```
killall -u hmli或pkill -u hmli
```



# 后台运行，运行耗时长进程：nohup与&

默认情况下退出终端，当前运行的进程将自动终止，可以利用nohup保持程序的运行，一般格式为：`nohup COMMAND [ARG] ...`

- `nohup ls -R | > out &`
- `nohup ls -R | &`

一般在运行命令最后添加&将程序放到后台运行，比如：

```
./myprog > myprog.log &
```





## 暂停、前台与后台运行: `<ctrl-z>`、`fg`与`bg`

如果程序没有用`&`指定后台运行, 可以在启动此进程的shell中利用`<ctrl-z>`暂停运行, 暂停之后运行`bg`将其变为后台运行, 如果再想变成前台运行, 可以执行`fg`。





# 查看进程运行情况: top

**top**可监视系统当前运行的各进程CPU内存等利用情况等, 格式为:

**top** `[-hv] | [-bcHisS -d delay -n iterations -p pid [, pid ...]]`

主要选项:

- -b: 以批处理模式运行, 可用于连续监测并将输出存储到文件中
- -d delay: 两此连续刷新之间的间隔
- -n: 最大刷新次数
- -u|U username: 仅查看username用户的进程
- -p PID,PID: 仅查看特定进程号的进程

非批处理模式进入**top**后的主要操作:

- 1: 数字1显示隐藏多CPU利用情况
- h: 显示帮助信息, 查看可执行的操作
- c: 显示进程路径参数等
- d|s: 设置刷新闻隔时间
- F|O: 设置排序方式
- n|#: 设置最大显示进程数
- M: 按照内存/SWAP使用排序显示
- q: 退出
- z: 开启关闭颜色显示

注意: IBM AIX系统为**topas**



- 1 Linux操作系统简介
- 2 系统的运行
- 3 文件和目录
- 4 进程
- 5 Linux工具**
- 6 shell基础
- 7 VI/VIM编辑器的使用
- 8 一些推荐软件





# 时间和日历: date和cal

- 在屏幕上显示或设置系统的时间 **date**:
  - 显示当前时间: **date**
  - 按照某种格式显示: **date** `□+%Y-%m-%d\□%H:%M:%S`
- 显示日历 **cal**:
  - 显示当前月份日历: **cal**
  - 显示2015年全年月份日历: **cal** `□2015`







# 计算程序运行时间: time

- 使用 **time** 命令可以了解单个程序和它的同步子程序的性能特征。
- 报告实际时间，也就是从程序开始到结束所使用的时间。
- 也报告由该程序使用的CPU时间量。CPU时间分为user和sys。
  - user值是由程序自身和它所调用的任何库子例程所使用的时间。
  - sys值是由程序调用（直接或间接）的系统调用所使用的时间。
  - user + sys的和是执行程序总的直接CPU花费。这包括内核部件的CPU花费，这些部件可以说是代表程序而运行的，但实际并不在它的线程上运行。例如，当程序启动时窃取页面帧来代替从自由列表中取得的页面帧的花费并不作为该程序CPU耗费的一部分来报告。
    - 在一个单处理器上，实际时间和总CPU时间之间的差值，即：  
 $real - (user + sys)$
    - 在一个多核系统中，可以有如下近似：  
 $real * number\_of\_processors - (user + sys)$

比如用四核来运行OpenMP共享内存程序stream:

**time ./stream**

---

```
real    0m3.105s
user    0m11.001s
sys     0m0.261s
```



# 清屏: clear

`clear` 清除屏幕上的信息。清除后，提示符移到屏幕的左上角





# 重新初始化终端: reset

如果发现终端出现稀奇古怪的字符等, 可以利用 `reset` 重新初始化终端





# 显示变量内容: echo

利用echo可以显示变量内容或字符串到标准输出（即屏幕）上，一般格式为：`echo [SHORT-OPTION]... [STRING]...`

- -n: 表示输出字符串后，光标不换行
- -e: 对\进行转义，比如\n表示回车等
- -E: 取消对\进行转义，默认选项

几个例子:

- `echo $LD_LIBRARY_PATH`
- `echo "This is a command."`
- `echo This is a command.`
- `echo -n "Enter data ->"`
- `echo -e "\e[35;1mPATH\e[0m"=$PATH`





# 查找文件内容: grep

grep 可用于查找文件中的内容, 一般格式为:

```
grep [OPTIONS] [-e PATTERN | -f FILE] [FILE ...]
```

- 如果在搜索模式中包含空格, 应用单引号把模式字符串括起来
- 在文件列表中可以使用通配符

主要选项:

- -color[=WHEN]: WHEN 可为 never、always 或 auto, 颜色可利用环境变量 GREP\_COLOR 设置, 默认为红色
- -c: 不显示匹配行, 只显示匹配总数
- -e PATTERN: 按正则表达式方式匹配
- -i: 忽略大小写查找
- -n: 同时显示匹配行号
- -v: 显示不匹配的行
- -l: 只显示有匹配的内容的文件名

几个实例:

- 查找所有进程中含有 vim 的进程: `ps axu | grep vim`
- 不区分大小写查包含 subroutine 的 .f90 文件:

```
grep -i subroutine *.f90
```



对文本文件来说, Windows(DOS)利用回车换行 (`\r\n`) 作为和新行的开始, Unix/Linux用换行 (`\n`) 作为新行的开始, 因此当文本文件在这两个系统使用时也许会因此出现问题, 可以利用 `dos2unix | fromdos` 和 `unix2dos | todos` (实际这四个命令是 `tofrodos` 包的一部分) 来分别进行转化:

```
file □ filename
```

---

```
filename: ISO-8859 text
```

---

- 转化成Windows格式:

```
unix2dos □ filename
```

```
file □ filename
```

---

```
filename: ISO-8859 text, with CRLF line terminators
```

---

- 转化成Linux格式:

```
dos2unix □ filename
```

```
file □ filename
```

---

```
filename: ISO-8859 text
```

---



# 打印文件字数和行数: `wc`

`wc`可统计文件字数行数等, 一般格式为: `wc [OPTION] filename`  
主要选项:

- `-c`: 只显示字节数
- `-l`: 只显示行数
- `-w`: 只显示字数

查看`/etc/passwd`的行数:

- `wc -l /etc/passwd`

---

```
33 /etc/passwd
```

---

- `wc -l </etc/passwd`

---

```
33
```

---



# 文件压缩与解压缩

常见的压缩报后缀及其含义:

- gz、tgz、taz、Z: gzip压缩文件
  - 压缩: gzip
  - 解压缩: gunzip
  - 直接查看压缩包: zcat与zgrep
- bz、bz2、tbz2、tbz和bzip2: bzip2压缩文件
  - 压缩: bzip2
  - 解压缩: bunzip2
  - 直接查看压缩包: bzcata
  - 从损坏的压缩包中恢复文件: bzip2recover
- xz、lzma、txz、tlz: xz压缩文件
  - 压缩: xz、lzma
  - 解压缩: unxz、unlzma
  - 直接查看压缩包: xzcat、lzcata
- tar: 只是打包文件, 不对文件进行压缩
- tar.gz、tar.bz、tar.xz等tar与上述三类压缩类型的组合: 对tar文件按照上面三种类型进行压缩后的文件
  - 压缩和解压缩同为tar
  - 较老版本的tar解压缩时需用z或j参数分别指定为gzip或bzip2压缩的
  - 较新版本的tar在解压缩时会自动判断, 无需再添加z或j





# 生成及解压缩包

- tar - tar 档案文件管理程序的 GNU 版本
- 语法: `tar [-cxtzjvfpPN] 文件与目录 ...`
- 常用参数:
  - -c : 建立一个压缩文件
  - -x : 解开一个压缩文件
  - -t : 查看tarfile里面的文件<sup>17</sup>
  - -z : 用gzip压缩, 较新版本的tar此参数在解压缩时可以忽略
  - -j : 用bzip2压缩, 较新版本的tar此参数在解压缩时可以忽略
  - -v : 压缩的过程中显示文件, 这个常用, 但不建议在背景执行过程
  - -f : 使用档名, 在f之后要立即接档名, 不要再加参数。  
如`tar -zcvfP tfile sfile`是错误写法, 要写成`tar -zcvPf tfile sfile`
  - -p : 使用原文件的原来属性 (属性不会依据使用者而变)
  - -P : 可以使用绝对路径来压缩
  - -u, -update: 仅将较新的文件附加到存档中
  - -N: 比后面接的日期(yyyy/mm/dd)新的才会被打包进新建的文件中
  - -exclude FILE: 在压缩的过程中, 不要将FILE打包

<sup>17</sup>注意, 参数c/x/t仅能存在一个, 不可同时存在, 因为不可能同时压缩与解压缩



- 生成压缩包:
  - `tar -cvfz abc.tar.gz abc`
  - `tar -cvfj abc.tar.bz2 abc`
- 解压缩: `tar -xvf abc.tar.gz`
- 查看压缩包内的内容: `tar -tvf abc.tar.gz`





- 减少文件大小有两个明显的好处，一是可以减少存储空间，二是通过网络传输文件时，可以减少传输的时间
- gzip是在Linux系统中经常使用的一个对文件进行压缩和解压缩的命令，既方便又好用
- 语法：gzip [选项] 压缩（解压缩）的文件名
- 各选项的含义：
  - -c 将输出写到标准输出上，并保留原有文件。如没此参数，则会将原有文件删除。
  - -d 将压缩文件解压，或者直接用gunzip命令解压缩
  - -l 现实详细信息
  - -r 递归式地查找指定目录并压缩其中的所有文件或者是解压缩
  - -t 测试，检查压缩文件是否完整
  - -v 对每一个压缩和解压的文件，显示文件名和压缩比
  - -num 用指定的数字num调整压缩的速度，-1或-fast表示最快压缩方法（低压缩比），-9或-best表示最慢压缩方法（高压缩比），系统缺省值为6



- 生成压缩包:

- 分别生成 file1 .gz和 file2 .gz, 并删除 file1 和 file2 :

```
gzip file1 file2
```

- 将 file1 和 file2 压缩成同一个压缩包, 并保留 file1 和 file2 :

```
gzip -c file1 file2 > file.gz
```

- 解压缩包:

- `gzip -d file.gz`

- `gunzip file.gz`





# gzip和bunzip2 I

- 语法:

- `bzip2 [-cdfkqstvzVL123456789] [-] [filenames ...]`
- `bunzip2 [-fkvsVL] [-] [filenames ...]`

- 说明: bzip2采用新的压缩演算法, 压缩效果比传统的LZ77/LZ78压缩演算法好。若没有加上任何参数, bzip2压缩完文件后会产生.bz2的压缩文件, 并删除原始的文件。

- 参数:

- `-c`或`-stdout`: 将压缩与解压缩的结果送到标准输出
- `-d`或`-decompress`: 执行解压缩
- `-f`或`-force`: bzip2在压缩或解压缩时, 若输出文件与现有文件同名, 预设不会覆盖现有文件。若要覆盖, 请使用此参数
- `-h`或`-help`: 显示帮助
- `-k`或`-keep`: bzip2在压缩或解压缩后, 会删除原始的文件。若要保留原始文件, 请使用此参数
- `-s`或`-small`:降低程序执行时内存的使用量



- -t或-test: 测试.bz2压缩文件的完整性
- -v或-verbose: 压缩或解压缩文件时, 显示详细的信息
- -z或-compress: 强制执行压缩
- -V或-version: 显示版本信息
- -repetitive-best: 若文件中有重复出现的资料时, 可利用此参数提高压缩效果
- -repetitive-fast: 若文件中有重复出现的资料时, 可利用此参数加快执行速度
- -压缩等级: 压缩时的区块大小

用法基本与gzip和gunzip一致, 请参考gzip和gunzip用法及举例。



# xz、lzma和unxz、unlzma等

到目前为止，lzma utils的压缩率仍是最大的，xz utils解压时间占优势。

- 语法: `xz [option]... [file]...`
- unxz等价于`xz -decompress`
- xzcat等价于`xz -decompress -stdout`
- lzma等价于`xz -format=lzma`
- unlzma等价于`xz -format=lzma -decompress`
- lzcat等价于`xz -format=lzma -decompress -stdout`
- 参数:
  - -z, -compress: 压缩，默认的操作，即没有参数的话xz加上文件就是压缩（unxz可以用来解压）
  - -d, -decompress, -uncompress: 解压缩，和-z效果相反
  - -t, -test: 测试压缩文件的完整性，不会生成解压缩文件
  - -l, -list: 打印文件的信息，不会生成解压缩文件
- 举例:
  - 压缩: `xz foo`
  - 解压缩: `xz -d foo.xz`



## zcat、bzcat与zgrep、bzgrep命令

zcat与zgrep命令分别与cat及grep命令类似，可以直接查看压缩包中的文件内容

- zcat语法: `zcat [-fhLV] [name ...]`
- zgrep语法:  
`zgrep [grep_options] [-e] pattern filename ...`
- bzcat语法: `bzcat [-s] [filenames ...]`
- bzgrep、bzegrep、bzfgrep语法:
  - `bzgrep [grep_options] [-e] pattern filename ...`
  - `bzegrep [egrep_options] [-e] pattern filename ...`
  - `bzfgrep [fgrep_options] [-e] pattern filename ...`
- 举例:
  - 直接查看文件内容: `zcat file.gz`
  - 直接在压缩包中搜索字符串: `bzgrep vim file.bz2`





# 生成序列: seq

seq 可以生成数字序列，并且支持浮点数，可用于循环处理某些操作，一般格式为：

- seq [OPTION] ... LAST
- seq [OPTION] ... FIRST LAST
- seq [OPTION] ... FIRST INCREMENT LAST

主要选项：

- -f, -format=FORMAT: 指定格式
- -s, -separator=STRING: 以STRING分割，默认为回车\n
- -w: 等宽显示

对比以下命令：

- seq 6 12
- seq -w 6 12
- seq 6 0.5 12
- seq -s , 6 12

生成文件名test01.dat-test10.dat的十个文件：

```
for i in $(seq -w 1 10); do touch test-$i.dat; done
```



# 测试网络通断: ping

ping用来检测一个系统是否已连接上并在运行, 如:  
ping 202.38.64.1

---

```
PING 202.38.64.1 (202.38.64.1) from 202.38.64.1 : 56(84) bytes of data.  
64 bytes from 202.38.64.1: icmp_seq=1 ttl=255 time=0.092 ms  
64 bytes from 202.38.64.1: icmp_seq=2 ttl=255 time=0.022 ms  
64 bytes from 202.38.64.1: icmp_seq=3 ttl=255 time=0.020 ms  
64 bytes from 202.38.64.1: icmp_seq=4 ttl=255 time=0.019 ms  
  
--- 202.38.64.1 ping statistics ---  
4 packets transmitted, 4 received, 0% loss, time 2997ms  
rtt min/avg/max/mdev = 0.019/0.038/0.092/0.031 ms
```

---

上面显示网络是通的, 如果一直没反应, 那么说明网络有可能无法到达对方 (也许对方禁止ping)



# 追踪网络路由: traceroute

traceroute 可追踪网络路由，并可判断网络在哪里出了问题等，如：  
traceroute www.g.cn

---

```

traceroute: Warning: www.g.cn has multiple addresses; using 203.208.37.104
traceroute to www.g.cn (203.208.37.104), 30 hops max, 46 byte packets
 1  local-gw (202.38.64.126)  0.241 ms  0.180 ms  0.188 ms
 2  wlt (202.38.64.59)  0.165 ms  0.145 ms  0.135 ms
 3  210.45.224.251 (210.45.224.251)  1.644 ms  0.768 ms  0.757 ms
 4  202.112.53.225 (202.112.53.225)  0.488 ms  0.697 ms  0.644 ms
 5  * * *

```

---

从上面可以看出网络通路，并得出到202.112.53.225是通的，之后也许断掉了



# 获取用户信息: finger

**finger** 获得网络中其他用户的信息。可以查看一个用户最后登陆的时间、他所使用的shell类型、主目录的路径等，一般格式为:

```
finger [-lmsp] [user ...] [user@host ...]
```

例如:

```
finger hmli
```

---

```
Login: hmli                               Name: Li HuiMin
Directory: /home/nic/hmli                 Shell: /bin/bash
Office: hmli@ustc.edu.cn
On since Wed Dec 16 19:38 (CST) on pts/10 from 202.38.64.91
On since Wed Dec 16 19:39 (CST) on pts/11 from 202.38.95.84
    3 seconds idle
No mail.
No Plan.
```

---



# 查看命令手册: man

**man**可以格式化并显示某命令的联机帮助手册，输出的手册页主要包括以下几个部分：

- **NAME**: 命令的名称和用法
- **SYNOPSIS**: 显示命令的语法格式，列出其所有可用的选用的选项及参数。一般来说这里 [ ] 内的表示可选，不在 [ ] 内的为必选， | 表示或，如： `who [OPTION] ... [ FILE | ARG1 ARG2 ]`
- **DESCRIPTION**: 描述命令的详细用法及每个选项的功能
- **OPTION**: 对命令的每一个选项进行详细的说明



- [section]: 显示某[section]内的该命令帮助, [section]是man的分类, 一般为:
  - 1: 命令
  - 1P: Posix命令
  - 2: 系统调用
  - 3: 库函数
  - 3P: Posix程序
  - 4: 特殊文件
  - 5: 文件格式与约定
  - 6: 游戏
  - 7: 约定与杂项
  - 8: 系统管理命令
  - 9: 内核进程
- -a: 显示所有[section]内的帮助
- -L: 以某种语言显示帮助, 比如`man -L zh_CN.UTF-8 man`
- 环境变量MANPATH设置man的搜索路径

比如: `man printf`和`man 3 printf`



## 阅读info帮助: info/pinfo

**info**和**pinfo**用于阅读info文档, 此种文档相比man文档更友好, **pinfo**比**info**操作更方便, 支持颜色加亮等, 一般格式为:

- **info** □ [OPTION] ... □ [MENU-ITEM ...]
- **pinfo** □ [options] □ [infopage]

将光标移到链接处 (**pinfo**支持彩色链接, **info**看不出来), 按回车进入子章节, 按小键盘的左右箭头可以来回跳转





# 显示命令简要说明: -help|-h等

许多命令支持运行时添加如下选项查看简要帮助:

- -h
- -help
- -help
- -H
- -?







# 查看目录大小命令: du

du总结每个文件的磁盘用量, 目录则取总用量, 一般格式为:

```
du [OPTION]... [FILE]..
```

主要选项:

- -h: 以人性化方式显示大小
- -s: 仅显示总大小

```
du -h /home/hmli/data/
```

---

```
590M    /home/hmli/data/surface/old
926M    /home/hmli/data/surface
34M     /home/hmli/data/asm
2.8M    /home/hmli/data/line/old
105M    /home/hmli/data/line
1.1G    /home/hmli/data/
```

---



# 查看分区大小: df

df显示系统某个文件所在的分区系统的信息，默认是显示所有文件系统，一般格式为：

df [OPTION] ... [FILE] ...

主要选项：

- -B Block-Size: 以指定块大小显示
- -h: 人性化显示，比如直接显示1K、234M、2G等
- -H: 用1000而不是1024进制计算
- -T: 显示文件系统类型
- -l: 仅显示本地文件系统，不显示NFS等网络文件系统

例如: df -h

Filesystem	Size	Used	Avail	Use%	Mounted on
/dev/sda1	19G	17G	790M	96%	/
tmpfs	442M	0	442M	0%	/lib/init/rw
udev	10M	284K	9.8M	3%	/dev
tmpfs	442M	0	442M	0%	/dev/shm
/dev/sda2	92M	31M	57M	35%	/boot
/dev/sda4	73G	60G	8.8G	88%	/home

各列含义为：文件系统分区、总大小已用、可用、已用百分比、挂载后目录



# 远程会话工具：Screen

- 你是不是经常需要SSH或telnet远程登录到Linux服务器
- 你是不是经常为一些长时间运行的任务而头疼，比如系统备份、ftp传输等等
- 通常情况下我们都是为每一个这样的任务开一个远程终端窗口，因为它们执行的时间太长了。必须等待执行完毕，在此期间可不能关掉窗口或者断开连接，否则这个任务就会被杀掉，一切半途而废了

不想有以上烦恼，那就使用GNU Screen吧，Screen可以看作是窗口管理器的命令行界面版本，提供了统一的管理多个会话的界面和相应的功能



- 会话恢复

只要Screen本身没有终止，在其内部运行的会话都可以恢复。这一点对于远程登录的用户特别有用——即使网络连接中断，用户也不会失去对已经打开的命令行会话的控制。只要再次登录到主机上执行`screen -r`就可恢复会话的运行。同样在暂时离开的时候，也可以执行分离命令`detach`，在保证里面的程序正常运行的情况下让Screen挂起（切换到后台）。这一点和图形界面下的VNC很相似。

- 多窗口

在Screen环境下，所有的会话都独立的运行，并拥有各自的编号、输入、输出和窗口缓存。用户可以通过快捷键在不同的窗口下切换，并可以自由的重定向各个窗口的输入和输出。Screen实现了基本的文本操作，如复制粘贴等；还提供了类似滚动条的功能，可以查看窗口状况的历史记录。窗口还可以被分割和命名，还可以监视后台窗口的活动。

- 会话共享

Screen可以让一个或多个用户从不同终端多次登录一个会话，并共享会话的所有特性（比如可以看到完全相同的输出）。它同时提供了窗口访问权限的机制，可以对窗口进行密码保护。



- 不加任何参数的`screen`：启动新的Screen
- `screen -r`：登录到上次退出的Screen会话，如有多个会有提示登录到哪个会话，如下：

---

```
There are screens on:
```

```
here are several suitable screens on:
```

```
10219.pts-7.HM_Li (12/15/09 14:34:14) (Detach
```

```
10181.pts-7.HM_Li (12/15/09 14:34:10) (Detach
```

```
There is no screen to be resumed.
```

---

之后可用`screen -r 10181.pts-7.HM_Li`登录10181.pts-7.HM\_Li会话



## screen进入后的操作

- `<ctrl-a d>`: 退出Screen, Screen内的操作等继续保留, 下次可以用 `screen  $\square$ -r` 重新进入此会话继续查看和运行
- `<ctrl-A>`: 命名会话
- `<ctrl-w>`: 显示会话名称
- `<ctrl-a c>`: 创建一个新的shell
- `<ctrl-a ctrl-a>`: 在shell间切换
- `<ctrl-a n>`: 切换到下一个shell
- `<ctrl-a p>`: 切换到上一个shell
- `<ctrl-a 0...9>`: 切换各个shell

如果当前Screen是运行shell, 那么直接`<ctrl-d>`或`exit`, 将退出shell并退出此screen会话, 下次无法恢复此会话中的运行



# 网络上传下载: ftp

ftp 可用于客户端和服务端之间上传下载数据, 一般用法为:

```
ftp □ [-pingvd] □ [host □ [port]]
```

- 连接服务器:
  - ftp Host
  - ftp User@Host
  - ftp User:Passwd@Host
- 进入后基本命令:
  - 查看文件列表: ls
  - 单个/多个文件下载: get/mget
  - 单个/多个文件上载: put/mput
  - 建立删除文件夹: mkdir/rmdir
  - 删除文件: delete
  - 二进制传输: bin
  - ASCII传输: ascii
  - 连接新服务器: open
  - 退出: quit或bye
  - 打开关闭交互模式: prompt, mput和mget命令事情前应关闭交互模式, 否则每次都询问是否上载或下载
  - 查看帮助: help, help CMD



# 强大的网络上传下载: lftp

**lftp** 类似 **ftp**，但功能要强大的多，还可处理 **http** 协议，一般格式为：

- `lftp [-d] [-e cmd] [-p port] [-u user [, pass]] [ site ]`
- `lftp -f script_file`
- `lftp -c commands`

与 **ftp** 相比之外的主要特殊命令：

- 目录镜像下载: `mirror`
- 目录镜像上载: `mirror -R`
- 查看文件: `cat`、`zcat`
- 运行本地命令: `!CMD`，比如 `!ls`
- 下载已知地址文件: `lftp ftp://url`







## 网络下载上传: wget/curl/axel

wget、curl支持网络上传下载，可以批量下载及镜像网站，并可以模拟网页点击，进行网络登录后的操作，比如设置网络通等，非常强大

- 文件续传: `wget -c http://url`
- 下载[http://vcd.gro.clinux.org/doc/usr\\_01.html](http://vcd.gro.clinux.org/doc/usr_01.html)到[http://vcd.gro.clinux.org/doc/usr\\_15.html](http://vcd.gro.clinux.org/doc/usr_15.html):  
`curl -O http://vcd.gro.clinux.org/doc/usr_[01-15].html`

axel支持并发多线程同时从多个或单个服务器下载，不要太狠，文明使用，如以两个线程下载:

`axel -n2 http://scc.ustc.edu.cn/sw/openmpi-1.4.4.tar.bz2`



- 1 Linux操作系统简介
- 2 系统的运行
- 3 文件和目录
- 4 进程
- 5 Linux工具
- 6 shell基础**
- 7 VI/VIM编辑器的使用
- 8 一些推荐软件





- 通配符
- 输入输出重定向
- 管道
- 命令组





- shell的作用是解释执行用户的命令，用户输入一条命令，shell就解释执行一条，这种方式称为交互式（Interactive）
- shell还有一种执行命令的方式称为批处理（Batch），用户事先写一个shell脚本（Script），其中有很多条命令，让shell一次把这些命令执行完，而不必一条一条地敲命令
- shell脚本和编程语言很相似，也有变量和流程控制语句，但shell脚本是解释执行的，不需要编译，shell程序从脚本中一行一行读取并执行这些命令，相当于一个用户把脚本中的命令一行一行敲到shell提示符下执行
- 作为操作系统的交互式命令解释程序，它在用户和操作系统之间提供了一个面向行的可交互接口
- 作为一种命令级的程序设计语言，具有变量设置、结构控制、子程序调用、参数传递、中断处理等

常见shell有：bash、csh、tcsh、ksh、zsh等，以下主要基于bash说明



Bash运行时读取初始配置文件，退出时也会执行相关文件中的命令，主要包括以下文件：

- `/etc/profile`：系统范围初始文件，当用户登录进时执行，一般用于系统默认的设置
- `/etc/bash.bashrc`：系统范围初始文件，每个新终端都执行
- `/etc/bash.bash.logout`：系统范围清理文件，每次登录退出时执行
- `~/.bash_profile`：用户个人的初始化文件，登录的shell会执行
- `~/.bashrc`：个人初始化文件，每个新终端都执行
- `~/.bash_logout`：个人登录退出时的清理文件，每个登录shell退出时会执行



# 文件名中的字符代用字

- 单字符代用字: ?
- 多字符代用字: \*
- 包含代用字: [ ] ! [ - ]



# 标准输入输出文件

- 标准输入 (0)
- 标准输出 (1)
- 标准错误输出 (2)





# 输入输出重定向: >

- 输入重定向: `command < filename`
- 输出重定向: `command > filename`
- 错误重定向: `command 2> filename`
- 正常和错误重定向同一个文件:
  - `command &> filename`
  - `command >&filename`
  - `command >filename 2>&1`





- 管道 | 可以使 | 左侧命令的标准输出成为右侧命令的标准输入，利用管道可以把一堆命令组合起来，合作完成任务，一般格式为：  
`cmd1 | cmd2`
- 比如，统计多少个进程名含有sh的进程数：  
`ps aux | grep sh | wc -l`  
将 `ps aux` 命令的输出传递给 `grep sh` 处理后的输出传递给 `wc -l`
- 如果能利用好 | 将命令组合起来可以完成非常复杂的操作



# 别名: alias与unalias

- **alias** 可以定义某些命令的别名以简化操作等，比如 **alias ps=ps aux | grep**，运行 **ps sh** 就相当于运行 **ps aux | grep sh**
- 定义的命令仅仅在当前shell中有效，为了每次登录都有效，应该放入下面所说的 `~/.bashrc` 之类的文件中
- 取消别名可以用 **unalias**，比如 **unalias ps**





## ~/ .bashrc 实例

```
#~/ .bashrc: executed by bash(1) for non-login shells.  
umask 022  
alias ls='ls $LS_OPTIONS'  
alias ll='ls $LS_OPTIONS -l'  
alias la='ls $LS_OPTIONS -lA'  
alias l='ll'  
alias cp='cp -i'  
alias mv='mv -i'  
alias rm='rm -i'  
MPIROOT=/opt/openmpi-1.4.3  
export PATH=$PATH:$MPIROOT/bin  
export MANPATH=$MANPATH:$MPIROOT/share/man  
. /opt/intel/Compiler/11.1/059/bin/ifortvars.sh ia32
```

其中#后面的做为注释





变量是可赋值的名字，其值可以是字符串、数字等

- 用户变量：由用户创建和赋值的变量
- 环境变量：由shell维护，用于配置系统工作环境的一组变量，可以由用户改变
- 特殊变量：由shell设置的，不能改变。例如参数个数，进程号退出状态。

shell脚本中的变量除非用 **export** 输出做为环境变量，否则都是本地变量，仅在本脚本中有效，脚本结束，变量随之消亡



# 环境变量

系统具有许多环境变量，利用 **env** 命令可以打印出所有已经设置的环境变量及其值，以下是一些系统常用的环境变量（其它系统未必一致）：

- C头文件路径: `CPATH=/opt/intel/Compiler/11.1/059/mkl/include`
- Fortran头文件路径: `FPATH=/opt/intel/Compiler/11.1/059/mkl/include`
- 用户主目录: `HOME=/home/hmli`
- 头文件目录: `INCLUDE=/opt/intel/Compiler/11.1/059/mkl/include`
- 语言环境: `LANG=zh_CN.UTF-8`
- 链接库路径: `LD_LIBRARY_PATH=/opt/intel/Compiler/11.1/059/lib/ia32`
- 库路径: `LIBRARY_PATH=/opt/intel/Compiler/11.1/059/lib/ia32`
- 登录名: `LOGNAME=hmli`
- man文档路径: `MANPATH=/opt/intel/Compiler/11.1/059/man:/opt/openmpi-1.4.3/share/man`
- 命令搜索路径:  
`PATH=/opt/intel/Compiler/11.1/059/bin/ia32:/usr/local/bin:/usr/bin:/bin:/opt/openmpi-1.4.3/bin`
- 当前路径: `PWD=/home/hmli/tex/linux`
- shell路径: `SHELL=/bin/bash`
- 终端名: `TERM=xterm`
- 用户: `USER=hmli`
- 用户名: `USERNAME=hmli`

对于Bash用户可以在 `~/.bashrc` 中设置利用 **export** 命令来设置，如将自己根目录下的bin目录加入命令搜索路径，以直接运行此目录中的命令可以在 `~/.bashrc` 中添加：**`export PATH=$HOME/bin:$PATH`**  
环境变量影响用户的使用，一定要小心按照变量要求的格式设置



变量名可以是由字母开头的任意字母、数字组成的序列，变量值以字符形式存储

- 声明和管理用户变量：

`VAR=string`

- 取消变量的定义：

`unset VAR`

- 连接变量：

`VAR=$VAR1"xxx"$VAR2`

- 引用变量的值：

变量前添加`$`，如`$VAR`

- 显示变量的值：

`echo $VAR`

如果变量值符合数字格式，则可以直接用于计算



# 命令代换: ‘或\$( )

反引号 ‘<sup>18</sup>或\$( ) 将其内命令执行结果赋值给变量, 比如将系统时间赋值给变量DATE可用下列格式之一:

- DATE=‘date ‘
- DATE=\$( date )



<sup>18</sup>键盘左上角, 与~同一个键



# 算数代换: $\$(())$

$\$(())$  用于数学计算, 比如执行加法:

```
VAR=2
```

```
SUM=$( (VAR+3) )
```

```
echo $SUM
```







# 转义字符: \

和C语言类似, \在shell中被用作转义字符, 用于去除紧跟其后的单个字符的特殊意义 (回车除外), 即紧跟其后的字符取字面值, 如对比:

- `echo_$SHELL`
- `echo_\$SHELL`





## 单双引号：’与”

和C语言不一样，shell脚本中的单引号’和双引号”一样都是字符串的界定符，而不是字符的界定符

- 单引号用于保持引号内所有字符的字面值，即使引号内的\和回车也不例外，但是字符串中不能出现单引号。如果引号没有配对就输入回车，shell会给出续行提示符，要求用户把引号配上对
- 双引号用于保持引号内所有字符的字面值（回车也不例外），但以下情况除外：
  - \ \$变量名 可以取变量的值
  - 反引号 ` 仍表示命令替换
  - \\$ 表示\$的字面值
  - \ ` 表示`的字面值
  - \ " 表示"的字面值
  - \\ 表示\的字面值

举例对比：

- `echo `'$SHELL``
- `echo "$SHELL"`



# 条件测试: test与[

- 命令 `test` 或 `[` 可以测试一个条件是否成立，如果测试结果为真，则该命令的退出状态为0，如果测试结果为假，则命令的退出状态为1（注意与C语言的逻辑表示正好相反）
- 虽然看起来很奇怪，但左方括号 `[` 确实是一个命令的名字，传给命令的各参数之间应用空格隔开，如 `$VAR -gt 3` 是 `[` 命令的四个参数，它们之间必须用空格隔开。`test` 或 `[` 的参数形式是相同的，只不过 `test` 命令不需要]参数。
- 以 `[` 命令为例，常见的测试命令如下表所示：

<code>[-d DIR]</code>	如果DIR存在并且是一个目录则为真
<code>[-f FILE]</code>	如果FILE存在且是一个普通文件则为真
<code>[-z STRING]</code>	如果STRING的长度为零则为真
<code>[-n STRING]</code>	如果STRING的长度非零则为真
<code>[STRING1 = STRING2]</code>	如果两个字符串相同则为真
<code>[STRING1 != STRING2]</code>	如果字符串不相同则为真
<code>[ ARG1 OP ARG2 ]</code>	ARG1和ARG2应该是整数或者取值为整数的变量，OP是- <code>eq</code> （等于）- <code>ne</code> （不等于）- <code>lt</code> （小于）- <code>le</code> （小于等于）- <code>gt</code> （大于）- <code>ge</code> （大于等于）之中的一个



# 与、或、非的测试命令

和C语言类似，测试条件之间还可以做与、或、非逻辑运算：

[ ! EXPR ]	EXPR可以是上表中的任意一种测试条件，!表示逻辑反
[ EXPR1 -a EXPR2 ]	EXPR1和EXPR2可以是上表中的任意一种测试条件，-a表示逻辑与
[ EXPR1 -o EXPR2 ]	EXPR1和EXPR2可以是上表中的任意一种测试条件，-o表示逻辑或





# if/then/elif/else/fi语句

和C语言类似，在shell中用 **if**、**then**、**elif**、**else**、**fi** 这几条命令实现分支控制。这种流程控制语句本质上也是由若干条shell命令组成的

```
#!/bin/sh
echo "Is_it_morning?_Please_answer_yes_or_no."
read YES_OR_NO
if [ "$YES_OR_NO" = "yes" ]; then
    echo "Good_morning!"
elif [ "$YES_OR_NO" = "no" ]; then
    echo "Good_afternoon!"
else
    echo "Sorry,_$YES_OR_NO_not_recognized._Enter_yes_or_no."
    exit 1
fi
exit 0
```

第一行 `#!/bin/sh` 指明直接采用 `./脚本名` 方式运行时使用的shell，如果采取外部 `shell 脚本名`，比如 `bash 脚本名` 方式运行，则使



# case/esac选择语句

- **case**命令可类比C语言的switch/case语句，**esac**表示**case**语句块的结束
- C语言的case只能匹配整型或字符型常量表达式，而shell脚本的**case**可以匹配字符串和通配符
- 每个匹配分支可以有若干条命令，末尾必须以**;;**结束
- 执行时找到第一个匹配的分支并执行相应的命令，然后直接跳到**esac**之后，不需要像C语言一样用break跳出

```
#!/bin/sh
echo "Is it morning? Please answer yes or no."
read YES_OR_NO
case "$YES_OR_NO" in
yes|y|Yes|YES)
    echo "Good Morning!";;
[nN]*)
    echo "Good Afternoon!";;
*)
    echo "Sorry, $YES_OR_NO not recognized. Enter yes or no."
esac
```



# for/do/done循环

shell脚本的**for**循环结构和C语言很不一样，它类似于某些编程语言的foreach循环。例如：

```
#!/bin/sh
for FRUIT in apple banana pear; do
    echo "I like $FRUIT"
done
```

以下脚本ssh到node1至node100并打印主机名

```
#!/bin/sh
for i in $(seq 1 100)
do
    ssh node$i hostname
done
```



# while/do/done循环

**while**的用法和C语言类似。如一个监视进程内存利用情况的脚本:

```
#!/bin/bash
#Program: monitor.sh
# Author: HM Li <hmli@ustc.edu.cn>
# Date: 09-12-14
#Comment: Monitor CPU and Memory
while [ 0 ]
do
    date
    echo -----
    echo "RUSER_░░░░░PID_░CPU_░COMMAND_░░░░░░░░░░MEM_░░░░SZ"
    ps -o "%u_░p_░C_░c" -o "%mem,size" -U hmli,xiran | sort -nr -k 5 | head -n 10
    sleep 10
done
```

以上脚本是个死循环，只能利用 **kill** 等杀掉





# 位置参数和特殊变量

有很多特殊变量是被shell自动赋值的:

\$0	相当于C语言main函数的argv[0]
\$1、\$2...	这些称为位置参数 (Positional Parameter), 相当于C语言main函数的argv[1]、argv[2]...
\$#	相当于C语言main函数的argc - 1, 注意#后面不表示注释
\$@	表示参数列表"1" "2" ..., 例如可用在for循环中的in后面
*\$*	表示参数列表"1" "c" "2" "c" ..., c为shell分割符IFS的第一个字符, 如未设置则为空格
\$?	上一条命令的Exit Status
\$\$	当前shell的进程号



## 位置参数移动shift

位置参数可以用 `shift` 命令左移。比如 `shift 3` 表示原来的\$4现在变成\$1，原来的\$5现在变成\$2等，原来的\$1、\$2、\$3丢弃，\$0不移动。不带参数的 `shift` 命令相当于 `shift 1`。例如：

```
#!/bin/sh

echo "The_program_$0_is_now_running"
echo "The_first_parameter_is_$1"
echo "The_second_parameter_is_$2"
echo "The_parameter_list_is_@$@"
shift
echo "The_first_parameter_is_$1"
echo "The_second_parameter_is_$2"
echo "The_parameter_list_is_@$@"
```



和C语言类似，shell中也有函数的概念，但是函数定义中没有返回值也没有参数列表。例如：

```
#!/bin/sh
foo(){ echo "Function_foo_is_called";}
echo "--start--"
foo
echo "--end--"
```

注意函数体的左花括号{和后面的命令之间必须有空格或换行，如果将最后一条命令和右花括号}写在同一行，命令末尾必须有；。

在定义foo()函数时并不执行函数体中的命令，就像定义变量一样，只是给foo这个名字一个定义，到后面调用foo函数的时候（注意shell中的函数调用不写括号）才执行函数体中的命令。shell脚本中的函数必须先定义后调用，一般把函数定义都写在脚本的前面，把函数调用和其它命令写在脚本的最后（类似C语言中的main函数，这才是整个脚本实际开始执行命令的地方）。

shell函数没有参数列表并不表示不能传参数，事实上，函数就像是迷你脚本，调用函数时可以传任意个参数，在函数内同样是用\$0、\$1、\$2等变量来提取参数，函数中的位置参数相当于函数的局部变量，改变这些变量并不会影响函数外面的\$0、\$1、\$2等变量。函数中可以用return命令返回，如return后面跟一个数字则表示函数的退出状态。



下面这个脚本可以一次创建多个目录，各目录名通过命令行参数传入，脚本逐个测试各目录是否存在，如果目录不存在，首先打印信息然后试着创建该目录。

```
#!/bin/sh
is_directory()
{
  DIR_NAME=$1
  if [ ! -d $DIR_NAME ]; then
    return 1
  else
    return 0
  fi
}

for DIR in "$@"; do
  if is_directory "$DIR"; then :
else
  echo "$DIR doesn't exist. Creating it now..."
  mkdir $DIR > /dev/null 2>&1
  if [ $? -ne 0 ]; then
    echo "Cannot create directory $DIR"
    exit 1
  fi
fi
done
```



- 1 Linux操作系统简介
- 2 系统的运行
- 3 文件和目录
- 4 进程
- 5 Linux工具
- 6 shell基础
- 7 VI/VIM编辑器的使用**
- 8 一些推荐软件





# 高效编辑：两大编辑器VIM与Emacs

- 有人说：世界上的程序员分三种，一种使用Emacs，一种使用VIM（VI的改良版），剩余的是其它（完全无视其他编辑器的存在……）
- VIM号称编辑器的神，Emacs号称神的编辑器，用户群都非常广
- 由于区分了模式，导致VI的命令非常简洁，而无模式编辑器比如Emacs，所有的命令都需要加上控制键Ctrl或Alt，所以有个笑话说Emacser们最希望计算机备一个脚踏板，这样就可以用脚踩Ctrl和Alt键了（编辑器圣战——在VI和Emacs之间有很多口水战，自然也引出非常多的幽默）
- VI继承了ed的理念，VI追求的是快捷——启动程序迅速，编辑文本高效，功能专注
- Emacs追求的是功能的丰富强大以及集成带来的方便，在Emacs里头可以发邮件，上新闻组，听mp3，浏览网页，玩游戏，几乎可以login->Emacs->logout了:-)
- VI和Emacs都是程序员的编辑器，相比而言，Emacs更是提供了一种程序员的生活氛围

建议看看VIM作者Bram Moolenaar写的Seven Habits of Effective Text Editing，可从以下地址下载：

<http://scc.qibebt.cas.cn/docs/doc-main.php?dir=linux>

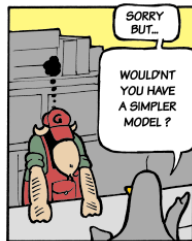
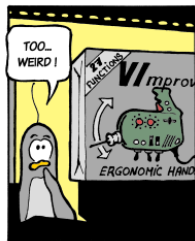
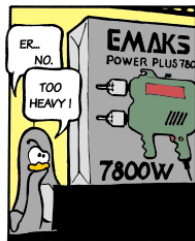

- Emacs: 太重量级了
- VIM: 太奇怪了
- notepad+: 太累了



# VI/VIM编辑器简介

- Bram Moolenaar 80年代末从一个开源的VI复制Stevie开始，开发了VIM的1.0版本。最初的目标只是完全复制VI的功能，那个时候的VIM是Vi IMitation（模拟）的简称。1992年1.22版本的VIM被移植到了UNIX和MS-DOS上。从那个时候开始，VIM的全名就变成Vi IMproved（改良）了。
- VIM加入了非常多新功能：多视窗编辑模式（分割视窗），同一屏幕显示的编辑文件数可以不止一个；图形界面（GUI）；highlight（语法高亮）；代码折叠、插件、多国语言支持、垂直分割视窗；拼字检查、上下文相关补全，标签页编辑；脚本的浮点数支持。
- 目前，VIM是按照GPL协议发布的开源软件。它的协议中包含一些慈善条款，建议用户向荷兰ICCF捐款，用于帮助乌干达的艾滋病患者。VIM启动时会显示Help poor children in Uganda!的字样，在中文版本中则是帮助乌干达的可怜儿童！





VI/VIM大体可以分为两种模式：

- 命令模式：从键盘上输入的任何字符都被作为编辑命令来解释，按<ESC>进入此模式。
- 输入模式：从键盘上输入的所有字符都被插入到正在编辑的缓冲区中，被当作正文，按a、i、c、o等进入此模式。

实际VIM具有6种基本模式和5种派生模式。以下介绍基于VIM，VI仅支持部分以下功能



# VIM基本模式

## ● 普通模式

在普通模式中，用户可以执行一般的编辑器命令，比如移动光标，删除文本等等。这也是VIM启动后的默认模式。这正好和许多新用户期待的操作方式相反（大多数编辑器默认模式为插入模式）。

VIM强大的编辑能力中很大部分是来自于其普通模式命令。普通模式命令往往需要一个操作符结尾。例如普通模式命令“**dd**”删除当前行，但是第一个“**d**”的后面可以跟另外的移动命令来代替第二个“**d**”，比如用移动到下一行的“**j**”键就可以删除当前行和下一行。另外还可以指定命令重复次数，“**2dd**”（重复“**dd**”两次），和“**dj**”的效果是一样的。用户学习了各种各样的文本间移动/跳转的命令和其他的普通模式的编辑命令，并且能够灵活组合使用的话，能够比那些没有模式的编辑器更加高效的进行文本编辑。

在普通模式中，有很多方法可进入插入模式。比较普通的方式是按“**a**”（append/追加）或者“**i**”（insert/插入）键。

## ● 插入模式

在这个模式中，大多数按键都会向文本缓冲中插入文本。大多数新用户希望文本编辑器编辑过程中一直保持这个模式。

在插入模式中，可以按<ESC>键回到普通模式。

## ● 可视模式

这个模式与普通模式比较相似。但是移动命令会扩大高亮的文本区域。高亮区域可以是字符、行或者是一块文本。当执行一个非移动命令时，命令会被执行到这块高亮的区域上。VIM的“文本对象”也能和移动命令一样用在这个模式中。

## ● 选择模式

这个模式和无模式编辑器的行为比较相似（Windows标准文本控件的方式）。这个模式中，可以用鼠标或者光标键高亮选择文本，不过输入任何字符的话，VIM会用这个字符替换选择的高亮文本块，并且自动进入插入模式。

## ● 命令行模式

在命令行模式中可以输入会被解释成并执行的文本。例如执行命令（“:”键），搜索（“/”和“?”键）或者过滤命令（“!”键）。在命令执行之后，VIM返回到命令行模式之前的模式，通常是普通模式。

## ● Ex模式

这和命令行模式比较相似，在使用“:visual”命令离开Ex模式前，可以一次执行多条命令。



# VIM派生模式

- 操作符等待模式  
此派生模式指普通模式中，执行一个操作命令后VIM等待一个“动作”来完成这个命令。VIM也支持在操作符等待模式中使用“文本对象”作为动作，包括“aw”一个单词(a word)、”as”一个句子(a sentence)、”ap”一个段落(a paragraph)等。如，在普通模式下”d2as”删除当前和下一个句子。在可视模式下”apU”把当前段落所有字母大写。
- 插入普通模式  
这个模式是在插入模式下按下ctrl-o键的时候进入。这个时候暂时进入普通模式，执行完一个命令之后，VIM返回插入模式
- 插入可视模式  
这个模式是在插入模式下按下ctrl-o键并且开始一个可视选择的时候开始。在可视区域选择取消的时候，VIM返回插入模式。
- 插入选择模式  
通常这个模式由插入模式下鼠标拖拽或者shift方向键来进入。当选择区域取消的时候，VIM返回插入模式。
- 替换模式  
这是一个特殊的插入模式，在这个模式中可以做和插入模式一样的操作，但是每个输入的字符都会覆盖文本缓冲中已经存在的字符。在普通模式下按”R”键进入。



- 进入VIM  
`vim file`
- 退出VIM
  - `:q` : 退出未被编辑或已保存的文件
  - `:q!` : 强行退出VIM, 放弃未保存的修改
  - `:x` : 存盘退出VIM
  - `:wq` : 存盘退出VIM





- 在命令模式下：**help**或**help □keyword**可以进入在线帮助
- 移动光标到对应主题（用**|**括起部分）按**<ctrl -]>**，进入此主题
- 按**<ctrl -t>**返回上一级
- 按**q**退出帮助





以下操作在命令模式下

- 插入命令：
  - **i**： 在当前光标之前
  - **I**： 在当前行的最开始
- 附加命令：
  - **a**： 在当前光标之后
  - **A**： 在当前行的最后
- 新行命令：
  - **o**： 在当前行的下一行另开新空白行开始输入
  - **O**： 在当前行的上一行另开新空白行开始输入



# 移动光标

以下操作在命令模式下  
建议用 **h j k l** 移动光标，以保证手不离开键盘的主输入区输入更快  
- 上移一行， + 下移一行

<up\_arrow>↑

<ctrl-P>

- k

←<left-arrow> h  
Backspace

l <right-arrow>→  
Space

+ j

<ctrl-N>

<down\_arrow>↓



以下操作在命令模式下

- 移至行首: `^`、`0` (数字零)
- 移至行尾: `$`
- 移至指定行: `:[行号]回车`或`[行号]G`
- 移至指定百分比的行: `[百分比]%`
- 移至指定列: `[列号]`







以下操作在命令模式下

- 滚屏命令: `<ctrl-u>`和`<ctrl-d>`, 分别向上和向下滚动半个窗口
- 分页命令: `<ctrl-f>`和`<ctrl-b>`, 分别向前和向后分页





以下操作在命令模式下

- 删除字符
  - **x**或**nx**: 从光标所在的位置删除一个或n个字符
  - **X**或**nX**: 删除光标前的一个或n个字符
- 删除文本对象
  - **dd**: 删除光标所在的行
  - **D**: 删除从光标位置开始至行尾
  - **dw**: 删除从光标位置至该词末的所有字符
  - **d0**: 删除从光标位置开始至行首
  - **d5G**: 将光标所在行至第5行删除
  - **dG**: 将光标所在行到文件末尾删除



# 修改命令

以下操作在命令模式下

- **r**: 替换一个字符
- **R**: 替换本行光标出字符以后的
- **c**: 替换掉光标处字符并添加
- **C**: 修改光标后的到行尾
- **~**: 大小写转换:
- **guu**: 本行全部转化为小写
- **gUU**: 本行全部转化为大写





# 搜索和替换命令

以下操作在命令模式下

- 搜索: /所要搜索的内容
- 替换: :[range]s/所要被替换的内容/替换成的内容/[flags], 如果 [range]为%, 则对每一行都执行替换, 如果[flag]为g, 则对同一行内所有匹配的都执行替换, 否则只对第一次匹配的替换。支持正则表达式, 如把2009-01-31或2009-1-3格式的日期全部替换为01/31/2009和1/3/2009格式:

```
%s \v(\d{4})-(\d{1,2})-(\d{1,2})\2/\3/\1g
```



以下操作在命令模式下

- **u**: 若插入后用此命令，就删除刚插入的正文；若删除后用它，则插入刚删除的正文
- **U**: 把当前行恢复成它被编辑之前的状态
- **.**: 重复实现刚才的插入命令或删除命令





在命令模式下输入`<ctrl-v>`进入可视模式，可以移动光标选择行列块，并对此块内的内容进行处理





# 文件比较: vimdiff

`vim -d` 多个文件或 `vimdiff` 多个文件, 可以对多个文件进行比较编辑

```
Makefile 145,1 39% <kefile.linux ifc P4 131,1 37%
# LAPACK, simplest use vasp.5.lib/lapack_double.o
LAPACK= ../vasp.5.lib/lapack_double.o
# use the mkl Intel lapack
#LAPACK= /opt/intel/composerxe/mkl/lib/intel64/lapack90/libmkl_intel_lp64.a
#
-----
LIB = -L../vasp.5.lib -ldmy \
      ../vasp.5.lib/linpack_double.o $(LIB) $(BLAS)
# options for linking, nothing is required
LINK =
#
-----
# fft libraries:
# VASP.5.2 can use fftw.3.1.X (http://www.fftw.org)
# since this version is faster on P4 m
#
FFTW3 = fftw3d.furth.o fftw3dlib.o
Makefile 145,1 39% <kefile.linux ifc P4 131,1 37%
# LAPACK, simplest use vasp.5.lib/lapack_double.o
LAPACK= ../vasp.5.lib/lapack_double.o
# use the mkl Intel lapack
#LAPACK= lmkl_lapack
#
-----
LIB = -L../vasp.5.lib -ldmy \
      ../vasp.5.lib/linpack_double.o $(LIB) $(BLAS)
# options for linking, nothing is required
LINK =
#
-----
# fft libraries:
# VASP.5.2 can use fftw.3.1.X (http://www.fftw.org)
# since this version is faster on P4
#
FFTW3 = fftw3d.furth.o fftw3dlib.o
```

在差异行处, 利用对应命令可以消除文件对应部分的差异



# 要遵守的一般步骤提要

进入VIM	键入vim并按回车
到输入模式	按a或i
输入文本	将文本键入缓冲区
到命令模式	按<ESC>
保存缓冲区到文件	键入:w file并按回车
退出VIM	键入:q并按回车

gvim或vim<sub>□</sub>-g将启动图形界面的VIM，并支持鼠标操作





# 键盘映射

`:map`可以查看当前键盘映射，也可以设置键盘映射，如本人利用L<sup>A</sup>T<sub>E</sub>X和beamer写幻灯片时为了简化操作的映射：

```
map_<F3>: set_paste<CR>\begin{frame}{<+frametitle+>}<CR><++><CR>\end{frame}<Esc>2k<C-j>
```

那么在命令模式下，按<F3>后将自动输入以下内容，并将光标以插入模式定位到{<+frametitle+>}中，以方便输入内容：

---

```
\begin{frame}{<+frametitle+>}  
<++>  
\end{frame}
```

---



VIM支持插件，可以针对不同的类型的文件自动完成某种操作或键盘映射，以方便操作

比如，利用C语言的一个插件，运行vim myprog.c将自动在myprog.c中添加以下内容，还支持函数补全等

```
/*
 * =====
 *
 *      Filename:  myprog.c
 *
 *      Description:
 *
 *      Version:   1.0
 *      Created:   2009年12月16日 21时00分15秒
 *      Revision:  none
 *      Compiler:  gcc
 *
 *      Author:   YOURNAME (),
 *      Company:
 *
 * =====
 */
```



# VIM设置

用户可以在自己的`~/ .vimrc`中配置需要的VIM选项，”后的为注释

```

syntax on          " 打开语法高亮
set hlsearch      "搜索时高亮显示匹配的字符
filetype plugin on "自动判断文件类型，比如判断C、Fortran源文件等
filetype indent on "根据文件类型自动缩进
set nocompatible  "不使用兼容模式，功能强
set backspace=indent,eol,start "设置backspace可以回退删除字符
set autoindent    "设置自动缩进
set textwidth=0   "设置行宽，0，表示不自动换行
set backup        " 设置使用备份
set bdir=/tmp/vim "设置备份目录，如果不设置，将自动对编辑的文件以在原文件名后添加的~文件做为备份文件
set viminfo='20,\`"50 "设置启动时读取历史信息长度
set history=50    "设置命令历史长度
set ruler         "设置显示当前光标位置
set ts=4 "tabstop: 设置tab长度
set sw=4 "shiftwidth: 设置自动使用每层缩进的空格数
" The following are commented out as they cause vim to behave a lot
" different from regular vi. They are highly recommended though.
set showcmd      "显示命令
set showmatch    "显示匹配
set ignorecase   "忽略大小写
set incsearch    "输入搜索命令时，显示目前输入的模式匹配位置
set autowrite    "执行外部命令时自动保存
set encoding=2byte-cp936 "设置使用中文2byte-cp936编码
let fortran_have_tabs=1 "设置不要高亮Fortran 77源文件中的tab

```



# VIM入门教程命令: vimtutor

在终端中输入 **vimtutor** 可以调出自带的《VIM教程》，直接按照所说的在启动的说明文件中进行操作即可，无需另打开其它文件进行学习。

- VIM是一个具有很多命令的功能非常强大的编辑器。限于篇幅，在本教程当中就不详细介绍了。本教程的设计目标是讲述一些必要的基本命令，而掌握好这些命令，您就能够很容易将vim当作一个通用的万能编辑器来使用了。
- 完成本教程的内容大约需要25-30分钟，取决于您训练的时间。
- 每一节的命令操作将会更改本文。推荐您复制本文的一个副本，然后在副本上进行训练(如果您是通过“vimtutor”来启动教程的，那么本文就已经是副本了)。
- 切记一点 本教程的设计思路是在使用中进行学习的。也就是说，您需要通过执行命令来学习它们本身的正确用法。如果您只是阅读而不操作，那么您可能会很快遗忘这些命令的！



- 1 Linux操作系统简介
- 2 系统的运行
- 3 文件和目录
- 4 进程
- 5 Linux工具
- 6 shell基础
- 7 VI/VIM编辑器的使用
- 8 一些推荐软件





- awk名称得于它的创始人Alfred Aho、Peter Weinberger和Brian Kernighan姓氏的首字母
- awk是Unix/Linux环境中现有的**功能最强大的数据处理引擎之一**
- awk设计思想来源于SNOBOL4、sed、Marc Rochkind设计的有效性语言、语言工具yacc和lex，还从C语言中获取了一些优秀的思想
- awk具有完全属于其本身的语法，在很多方面类似Unix Shell编程语言
- awk提供了极其强大的功能：可以进行正则表达式的匹配，样式装入、流控制、数学运算符、进程控制语句甚至于内置的变量和函数
- awk的目的是用于文本处理，只要在输入数据中有模式匹配，就执行一系列指令，扫描文件中的每一行，查找与命令行中所给定内容相匹配的模式，如发现匹配内容，则进行下一个编程步骤，如果找不到匹配内容，则继续处理下一行



awk命令的语法基本是:

```
awk '{pattern + action}' {filenames}
```

- pattern表示awk在数据中查找的内容，支持正则表达式
- action是在找到匹配内容时所执行的一系列命令
- 花括号（{}）不需要在程序中始终出现，但它们用于根据特定的模式对一系列指令进行分组
- pattern和action整体之外需用‘，’括起来



```
awk -F: '{ print $1 }' /etc/passwd
```

- 执行此awk命令时，它依次对输入文件/etc/passwd文件中的每一行执行 **print** 命令，所有输出都发送到标准输出 (stdout)
- 花括号用于将几块代码组合到一起，类似于C语言
- **print** `□` **\$1** 命令，打印当前行的第一个字段





统计文件占用的字节数，过滤4096大小的文件（一般是文件夹）：

```
ls -l | awk -f as.awk
```

```
BEGIN{
size=0
print "[start]size is ", size
}
{
if($5!=4096){size=size+$5}
}
END{
print "[end]size is ", size/1024/1024,"M"
}
```

输出为: [end]size is 8.22339 M



- 在UNIX/Linux世界中有很多文本编辑器，如VI、VIM、Emacs等，尽管其交互式特性可以成为强项，但也有其不足之处，如需对一组文件执行类似更改的情形，使用者也许会本能地运行自己所喜爱的编辑器，然后手工执行一组烦琐、重复和耗时的编辑任务，非常烦琐。
- 如可使编辑文件的过程自动化，以使用“批处理”方式编辑文件，甚至编写可以对现有文件进行复杂更改的脚本，那将太好了，有一种更好的方法sed(stream editor for filtering and transforming text)。
- sed是几乎包括在所有UNIX/Linux平台的轻量级流编辑器：
  - 相当小巧，通常要比其它脚本语言小很多倍
  - sed是流编辑器，它可对从如管道这样的标准输入接收的数据进行编辑，无需将要编辑的数据存储在磁盘上的文件中
  - 可以轻易将数据管道输出到sed，所以将sed用作强大的shell脚本中复杂而长的管道很容易



- 对Linux用户来说最好的sed版本之一恰好是GNU sed
- 每一个Linux发行版都有（或至少应该有）GNU sed
- GNU sed之所以流行不仅因为可以自由分发其源代码，还因为它恰巧有许多对POSIX sed标准便利、省时的扩展
- GNU sed没有sed早期专门版本的很多限制，如行长度限制，可处理任意长度的行



- 通过对输入数据执行任意数量指定的编辑操作（“命令”）来工作
- 基于行，因此按顺序对每一行执行命令
- 默认将其结果写入标准输出（stdout），不修改任何输入文件
- 如果添加-i参数则直接修改输入文件





# sed与Unix/Linux命令等价代码

Unix/Linux命令	sed等价代码
cat	sed ':'
cat -s	sed '/./,/^\$/!d'
tac	sed '1!G;h;\$!d'
grep	sed '/patt/!d'
grep -v	sed '/patt/d'
head	sed '10q'
head -1	sed 'q'
tail	sed -e ':a' -e '\$q;N;11,\$D;ba'
tail -1	sed '\$!d'
tail -f	sed -u '/./!d'
cut -c 10	sed 's/(.){10}.*//1'
cut -d: -f4	sed 's/(([:]*):){4}.*//2'
tr A-Z a-z	sed 'y/ABCDEFGHIJKLMNOPQRSTUVWXYZ/abcdefghijklmnopqrstuvwxyz/'
tr a-z A-Z	sed 'y/abcdefghijklmnopqrstuvwxyz/ABCDEFGHIJKLMNOPQRSTUVWXYZ/'
tr -s ' '	sed 's/+/ /g'
tr -d '\012'	sed 'H;\$!d;g;s/\n//g'
wc -l	sed -n '\$='
uniq	sed 'N;/^(.*)n1\$/!P;D'
rev	sed '/\n/!G;s/\(.\)\(.*\n)/&\2\1//;D;s/./\n/'
basename	sed 's,./,,'
dirname	sed 's,[^/]*\$,,'
xargs	sed -e ':a' -e '\$!N;s/\n/ /;ta'
paste -sd:	sed -e ':a' -e '\$!N;s/\n/:/;ta'
cat -n	sed '='   sed '\$!N;s/\n/ /'
grep -n	sed -n '/patt/{=;p;}'   sed '\$!N;s/\n/:/'
cp orig new	sed 'w new' orig[/code:1:739eb4cef5]



# 科学可视化: gnuplot

- Gnuplot是一种免费分发的绘图工具，可以移植到各种主流平台。它可以下列两种模式之一进行操作：当需要调整和修饰图表使其正常显示时，通过在gnuplot提示符中发出命令，可以在交互模式下操作该工具。或者，gnuplot可以从文件中读取命令，以批处理模式生成图表。例如，如果您正在运行一系列的实验，需要每次运行后都查看结果图表；或者当您在图表最初生成很久以后需要返回图表修改某些内容时，批处理模式能力会特别有用。当在WYSIWIG编辑器中很难捕获用于修饰图表的鼠标单击事件时，您可以很容易地将gnuplot命令保存在文件中，六个月后将其加载到交互式会话中重新执行。
- Gnuplot是在1986年由Colin Kelley和Thomas Williams最初开发的。许多参与者都在为不同的“终端”创建变种方面做出了贡献。在1989和1990年，这些变种被合并到gnuplot 2.0中。最新版本为2015年1月发布的5。
  - <http://www.ibm.com/developerworks/cn/linux/l-gnuplot/>
  - <http://www.gnuplot.info/>



# 简单实例

取自 [http://gnuplot.sourceforge.net/demo\\_4.2/surface2.9.gnu](http://gnuplot.sourceforge.net/demo_4.2/surface2.9.gnu):

```
# set terminal png transparent nocrop enhanced font arial 8 size 420,320
# set output 'surface2.9.png'
set dummy u,v
set key bmargin center horizontal Right noreverse enhanced autotitles nobox
set parametric
set view 50, 30, 1, 1
set isosamples 50, 20
set hidden3d offset 1 trianglepattern 3 undefined 1 altdiagonal bentover
set ticslevel 0
set title Interlocking Tori''
set urange [ -3.14159 : 3.14159 ] noreverse nowriteback
set vrange [ -3.14159 : 3.14159 ] noreverse nowriteback
set zrange [ * : * ] noreverse nowriteback # (currently [-3.00000:1.50000] )
splot cos(u)+.5*cos(u)*cos(v),sin(u)+.5*sin(u)*cos(v),.5*sin(v) with lines,\
      1+cos(u)+.5*cos(u)*cos(v),.5*sin(v),sin(u)+.5*sin(u)*cos(v) with lines
```

运行: `gnuplot surface2.9.dem`

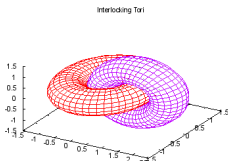



开源的IDL (Interactive Data Language)兼容编译器, 与IDL 7.1语法兼容, 含部分IDL 8特性。一个简单例子, 利用 **gdl**启动GDL, 后输入以下命令:

```
device ,decomposed=1
plot ,sin ( findgen (360)*!dtor ) ,color='ff00ff' xl,$
title='Sin(x)',xtitle='x',ytitle='sin(x)',linestyle=2
```

简单说明:

- device,decomposed=1设置显示设备使用颜色分解
- sin: 正弦函数
- findgen(360): 产生一个从0递增到359浮点序列
- !dtor: 系统变量, 角度变弧度
- color: 设置也颜色
- title: 设置标题
- xtitle: 设置X轴标题
- ytitle: 设置Y轴标题
- linestyle: 设置曲线类型





## 另外一些推荐软件

- C/C++、Fortran编译器: GCC
- 开源的matlab替代品: octave
- 元素周期表: gelemental与gperiodic
- 具有画图等功能强大的科学计算器: Qalculate!
- 强大的命令行计算器: wcale
- 数据图像 (比如曲线) 取数据: g3data



- 常用论坛:
  - 科大BBS Linux系统:  
<http://bbs.ustc.edu.cn/cgi/bbsdoc?board=Linux>
  - 清华水木社区 Linux系统与应用:  
<http://www.newsmth.net/bbsdoc.php?board=LinuxApp>
  - 清华水木社区 Linux开发与高级讨论:  
<http://www.newsmth.net/bbsdoc.php?board=LinuxDev>
  - LinuxSir: <http://www.linuxsir.org/>
  - ChinaUnix: <http://www.chinaunix.net/>
- Linux常用软件推荐集合汇总:  
<http://www.linuxsir.org/bbs/showthread.php?t=199479>
- Linux指令大全:  
<http://www.linuxsir.org/bbs/showthread.php?t=204304>



- 中国科大超算中心:
  - 办公室: 科大东区新图书馆一楼东侧126室
  - 电话: 0551-63602248
  - 信箱: [sccadmin@ustc.edu.cn](mailto:sccadmin@ustc.edu.cn)
  - 主页: <http://scc.ustc.edu.cn>
- 李会民:
  - 电话: 0551-63600316
  - 信箱: [hml@ustc.edu.cn](mailto:hml@ustc.edu.cn)
  - 主页: <http://hml.ustc.edu.cn>